

Le proiezioni ortogonali

Corso di Strumenti e tecniche per il disegno e la comunicazione
condotto da Daniele Colistra

Lezione n. 7 del 18 ottobre 2022

Le proiezioni ortogonali

Sono un metodo per rappresentare un oggetto in forma e dimensioni mediante una o più viste, su piani ortogonali, ottenute proiettando l'oggetto tramite rette perpendicolari ai piani stessi.

Usate in modo intuitivo fin dall'antichità, sono state codificate da Gaspard Monge nel 1798.

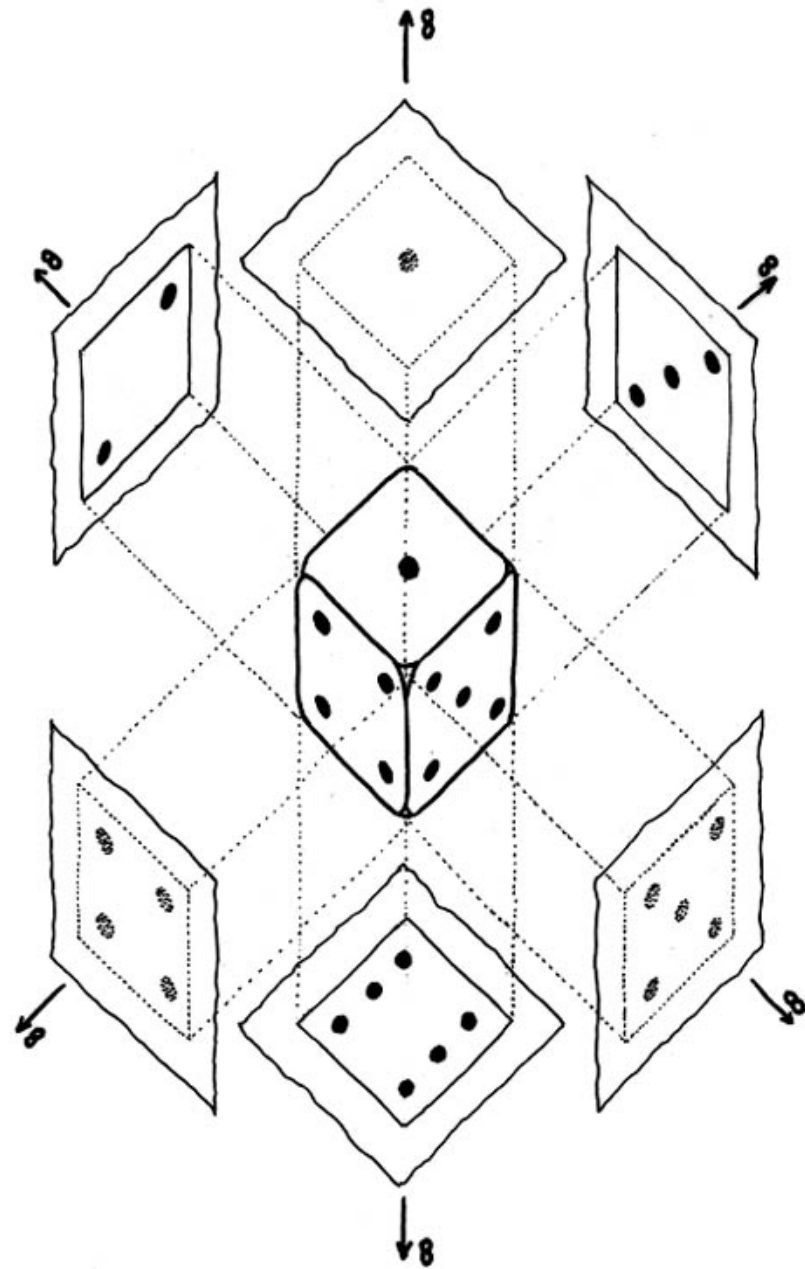

Imagine di huomo rustico di altezza di sette capi.

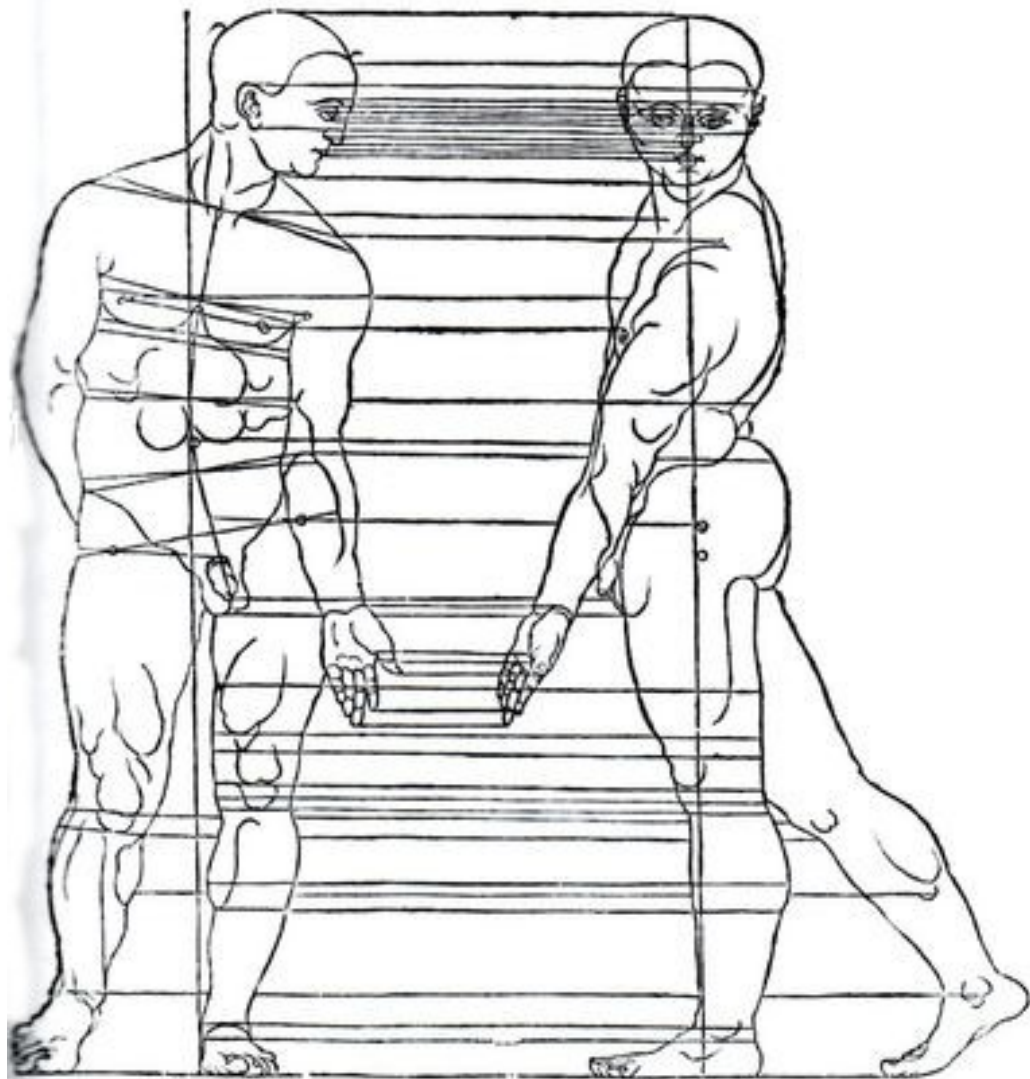

Imagine di un huomo di altezza di otto capi.

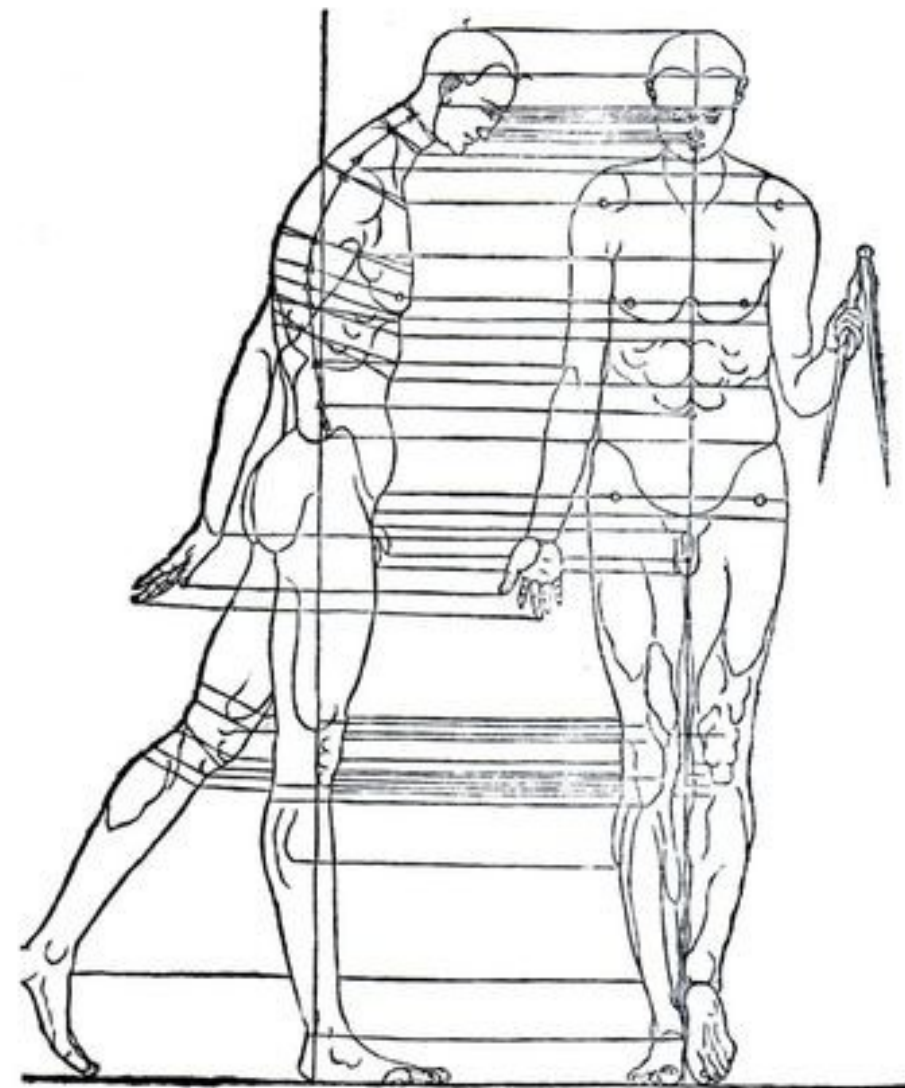

Albrecht Dürer, tavole da *Della simmetria dei corpi humani*, Venezia, 1591.

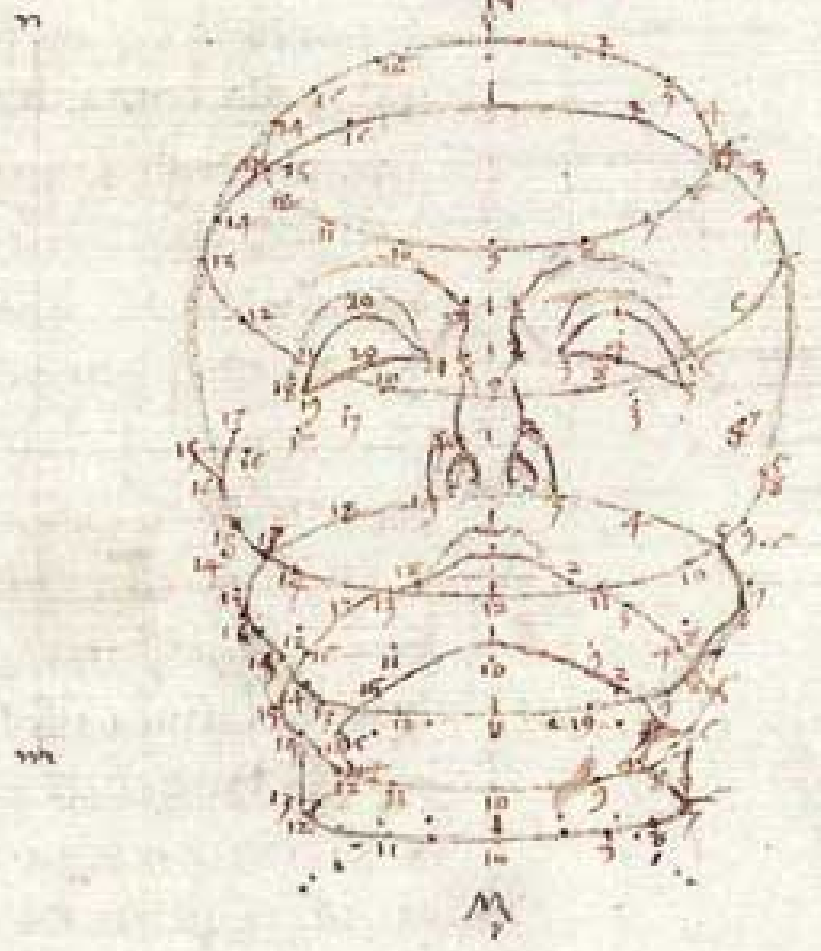
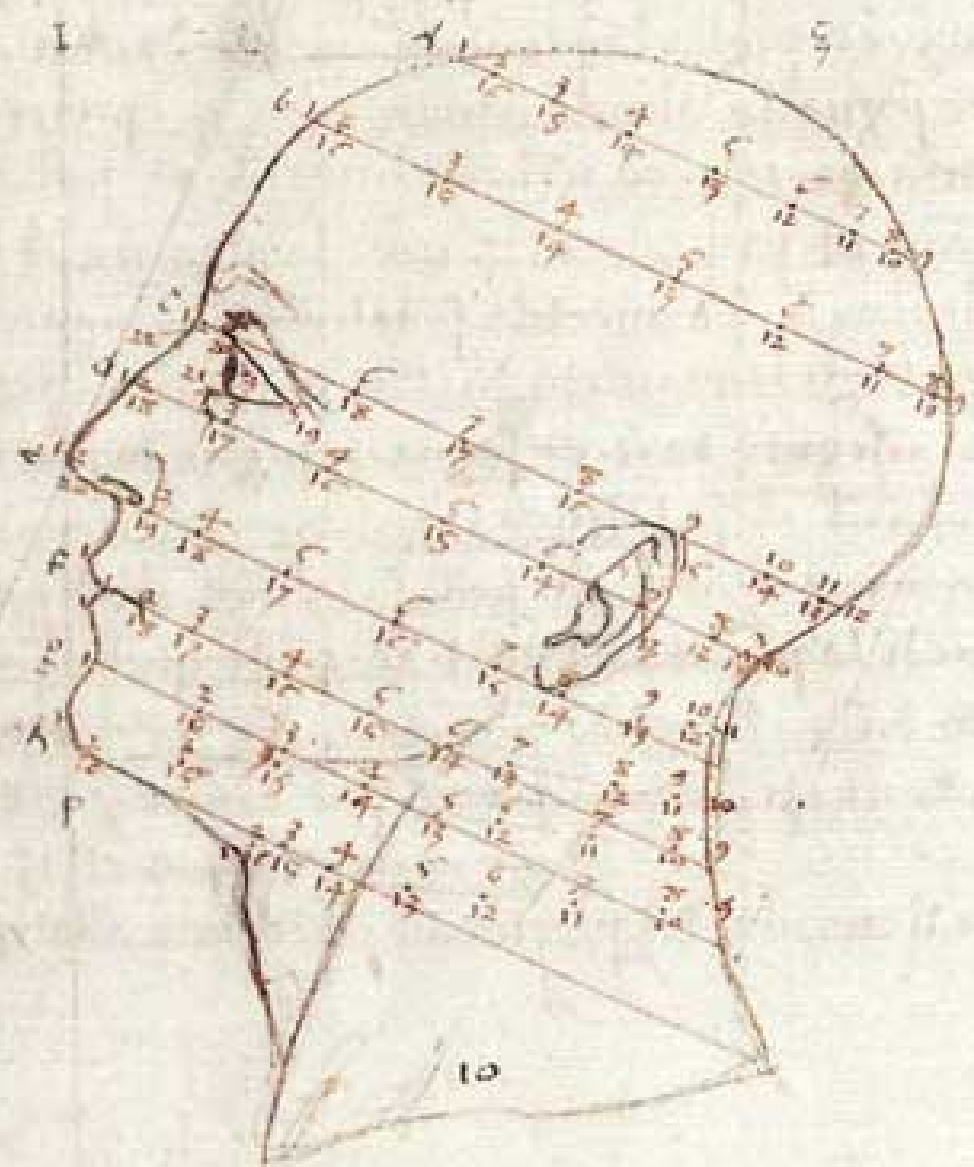

10

11

12

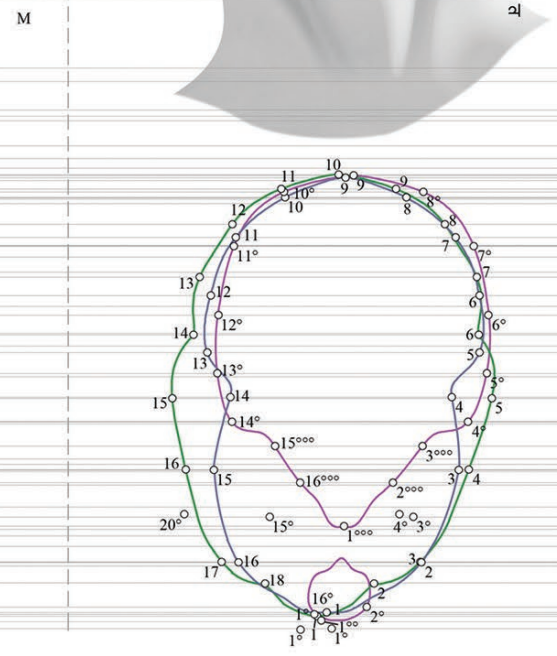
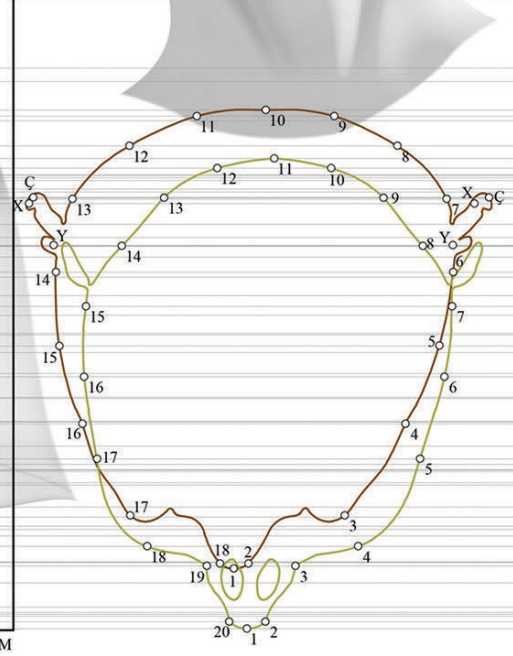
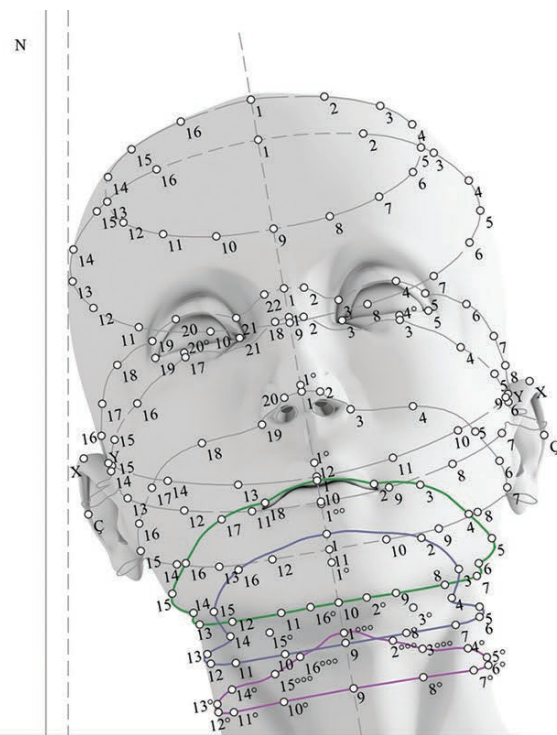
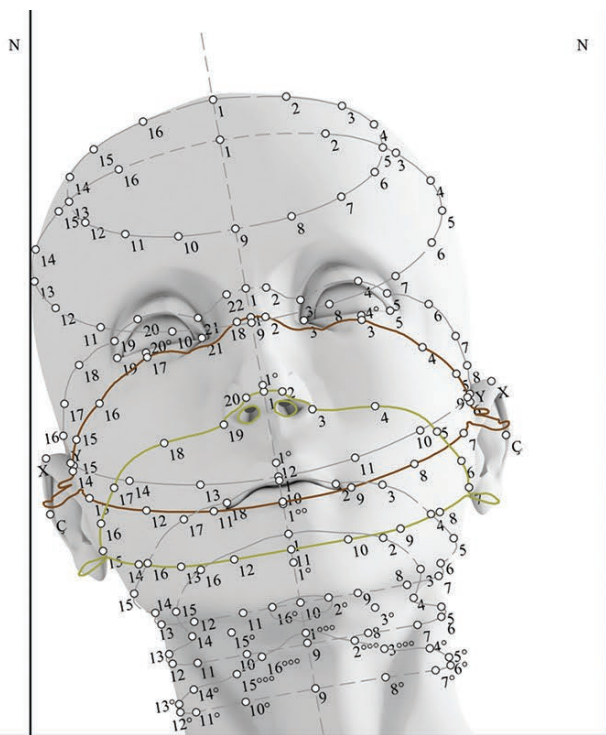
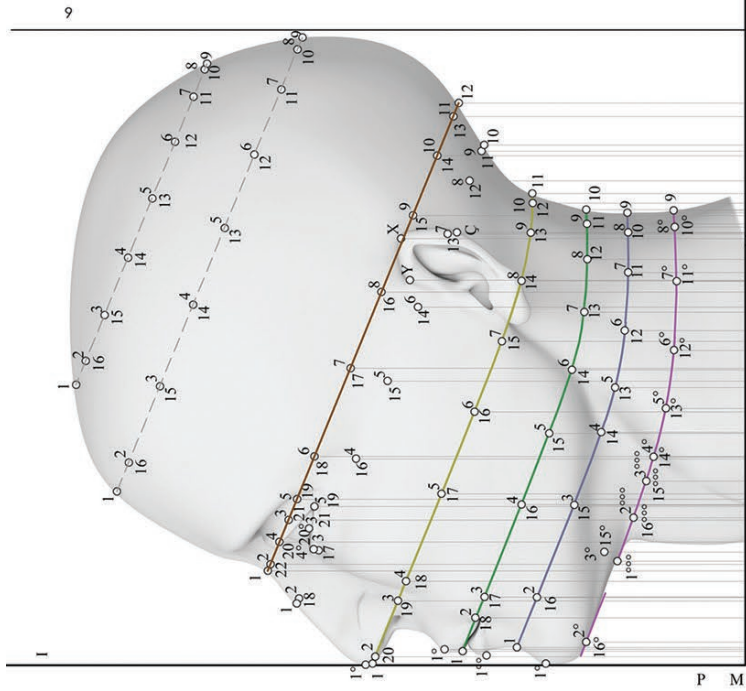

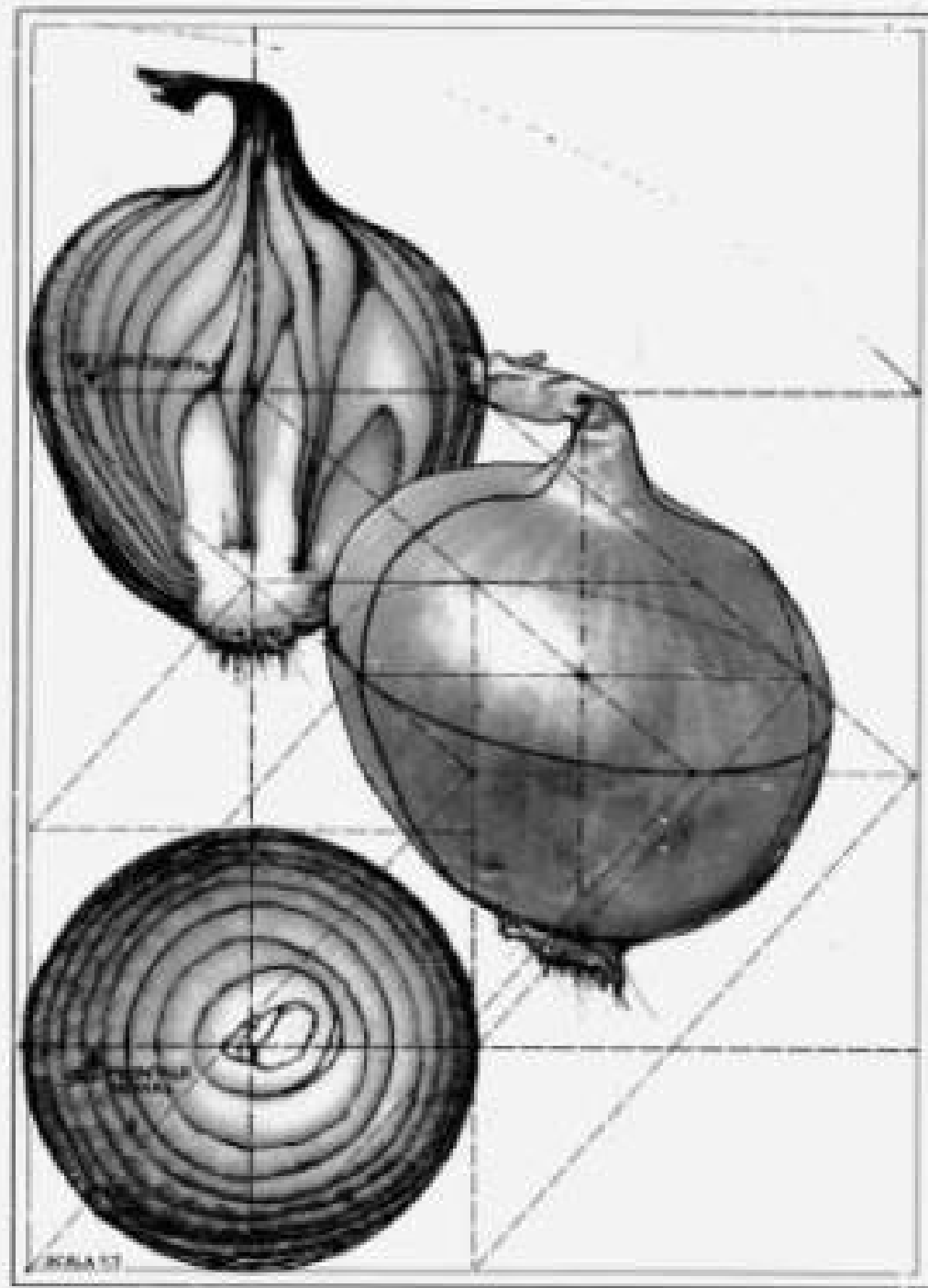

La pianta

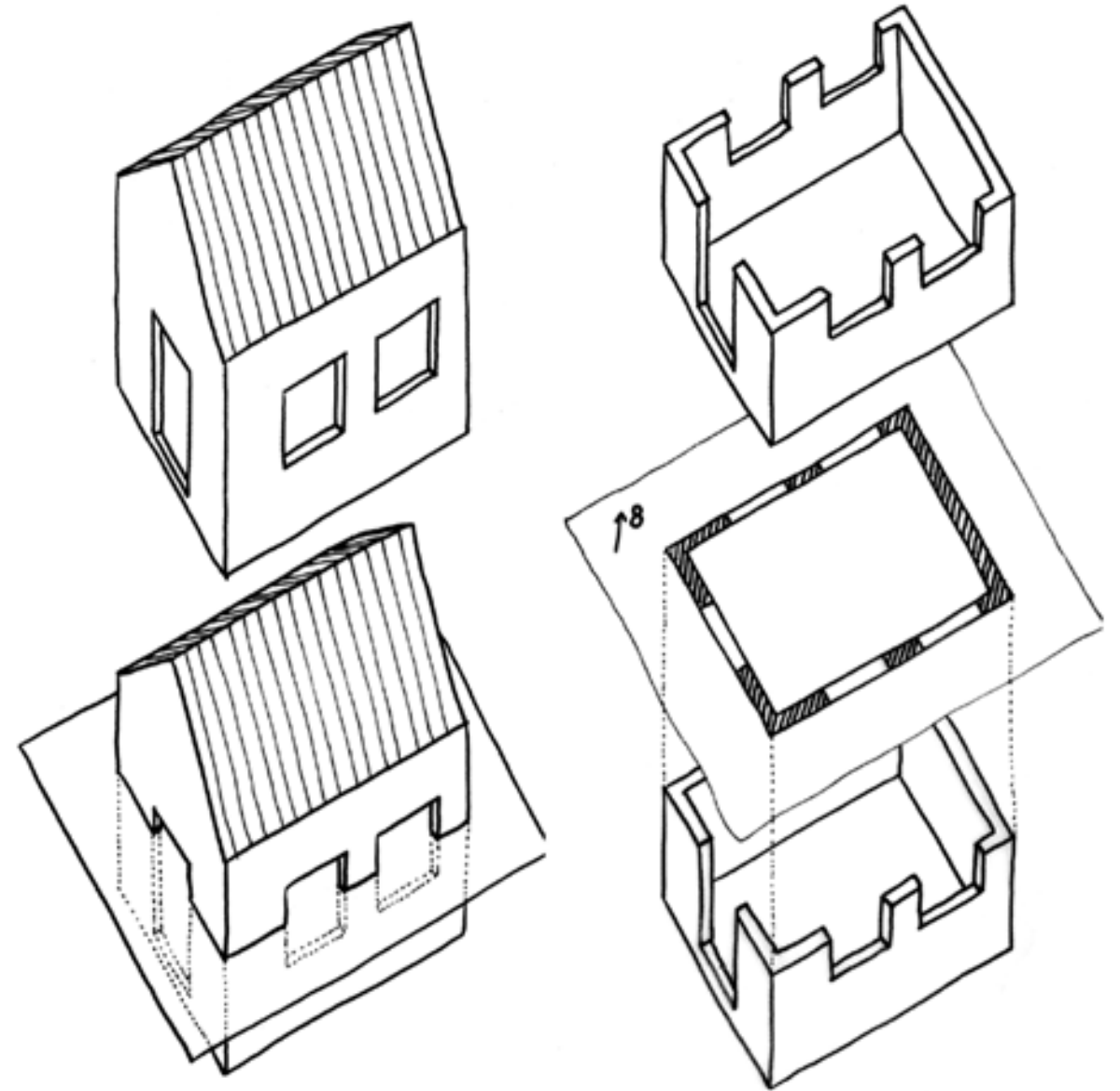

È la rappresentazione grafica della **sezione orizzontale** di un edificio o di un oggetto, proiettata dall'alto verso il basso su un piano orizzontale.

La pianta

Questa tavoletta di argilla dell'epoca akkadica mostra come il disegno in pianta fosse praticato fin dal III millennio a.C.

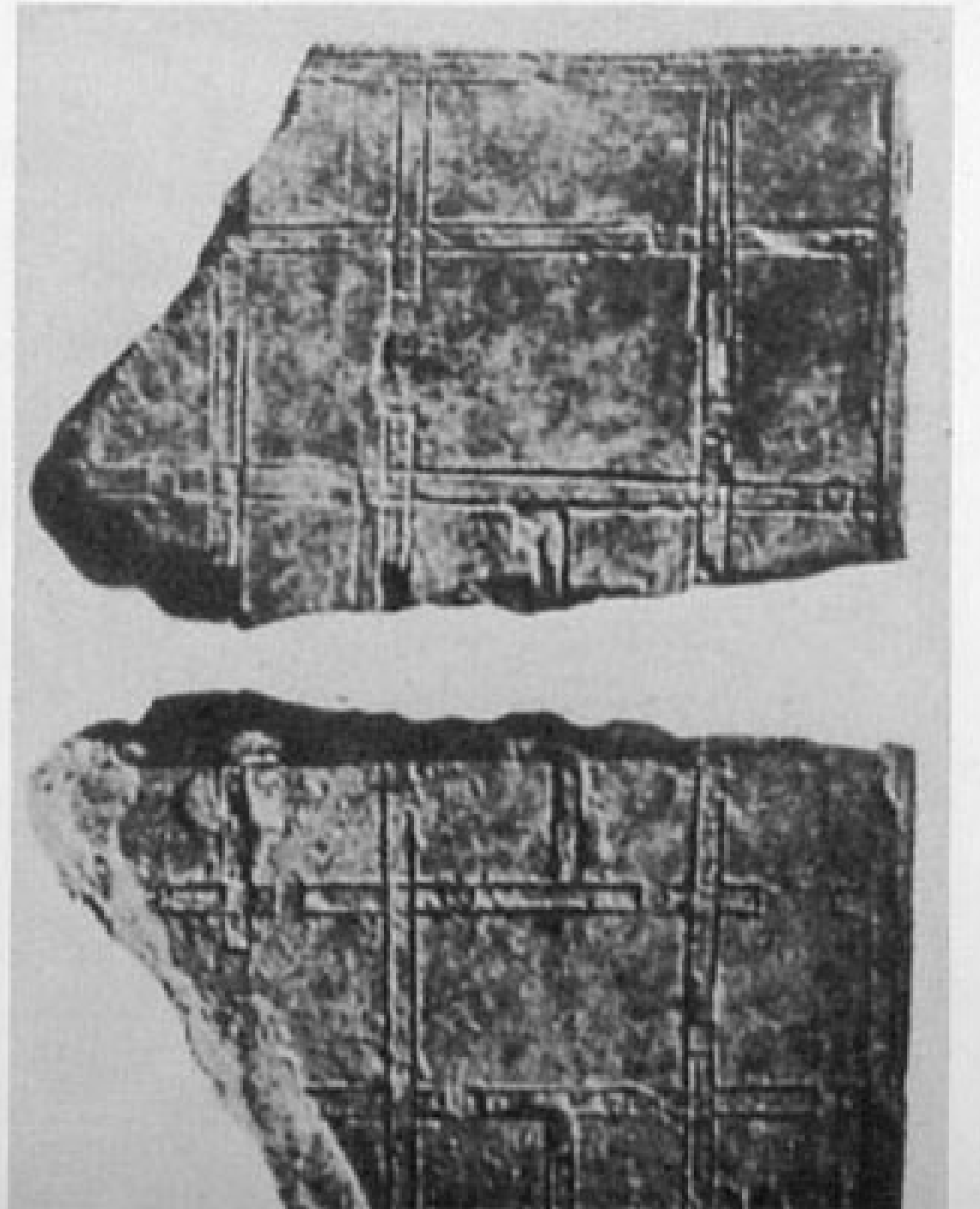

La planimetria

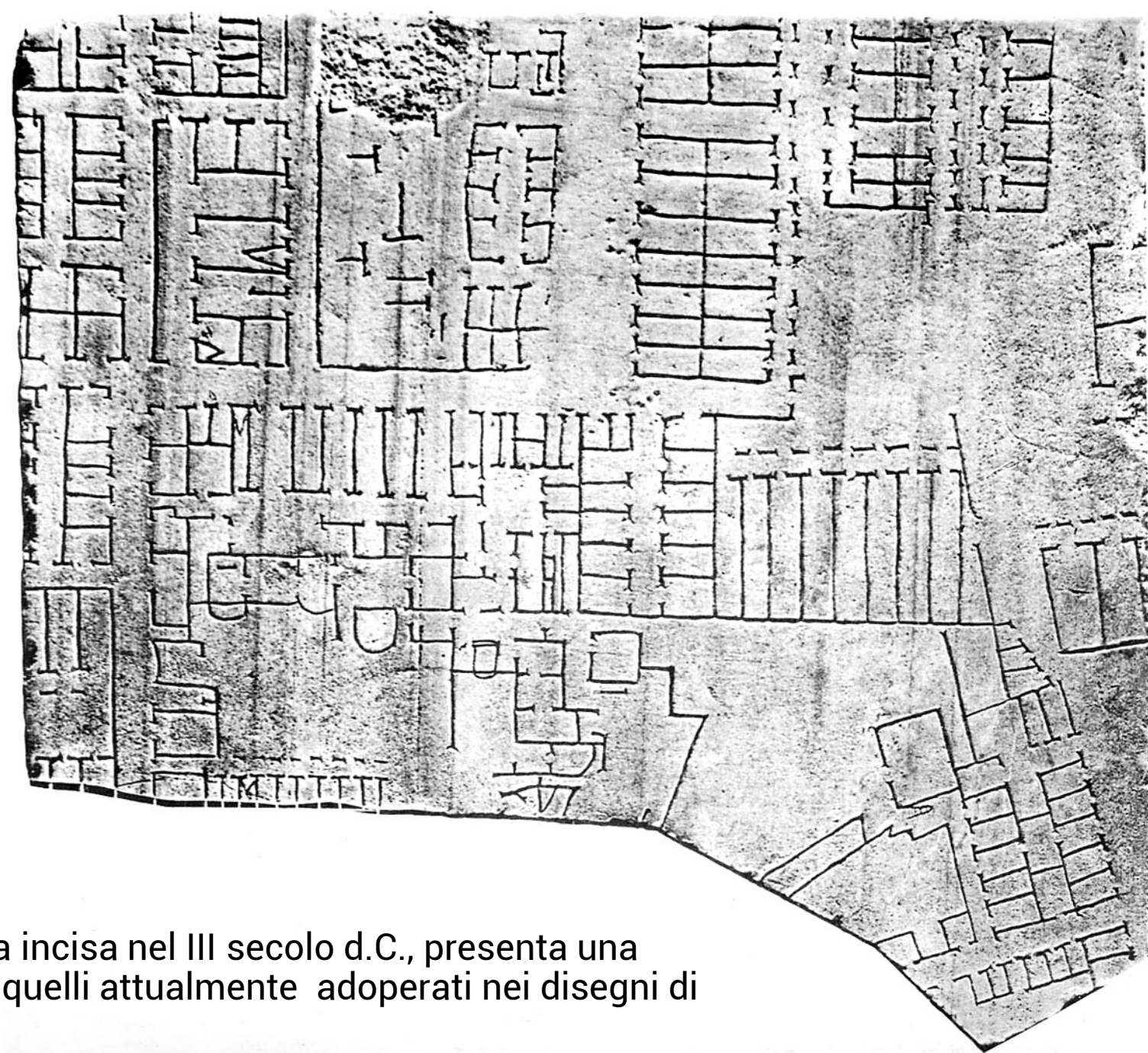
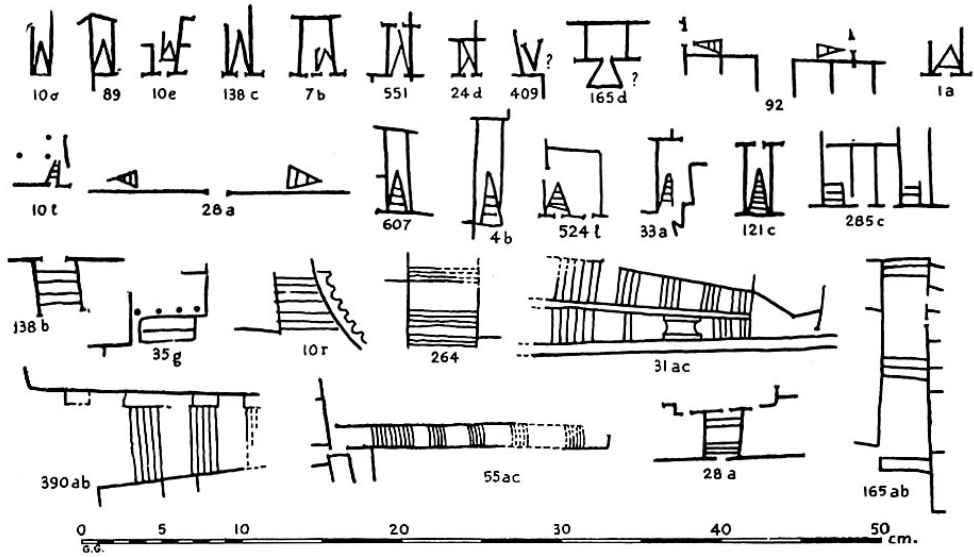

La Forma Urbis Romae, planimetria urbana incisa nel III secolo d.C., presenta una serie di segni convenzionali molto simili a quelli attualmente adoperati nei disegni di architettura.

La pianta

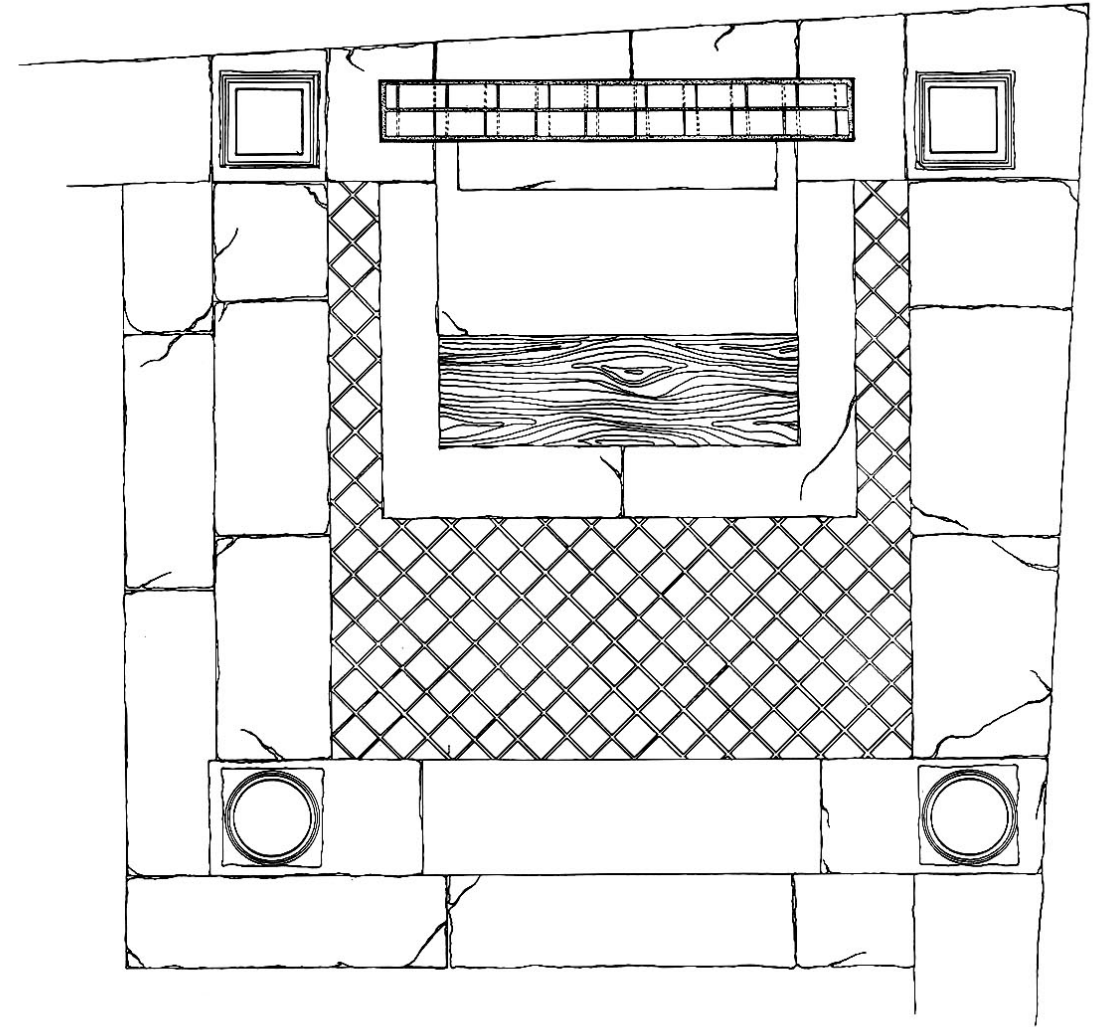
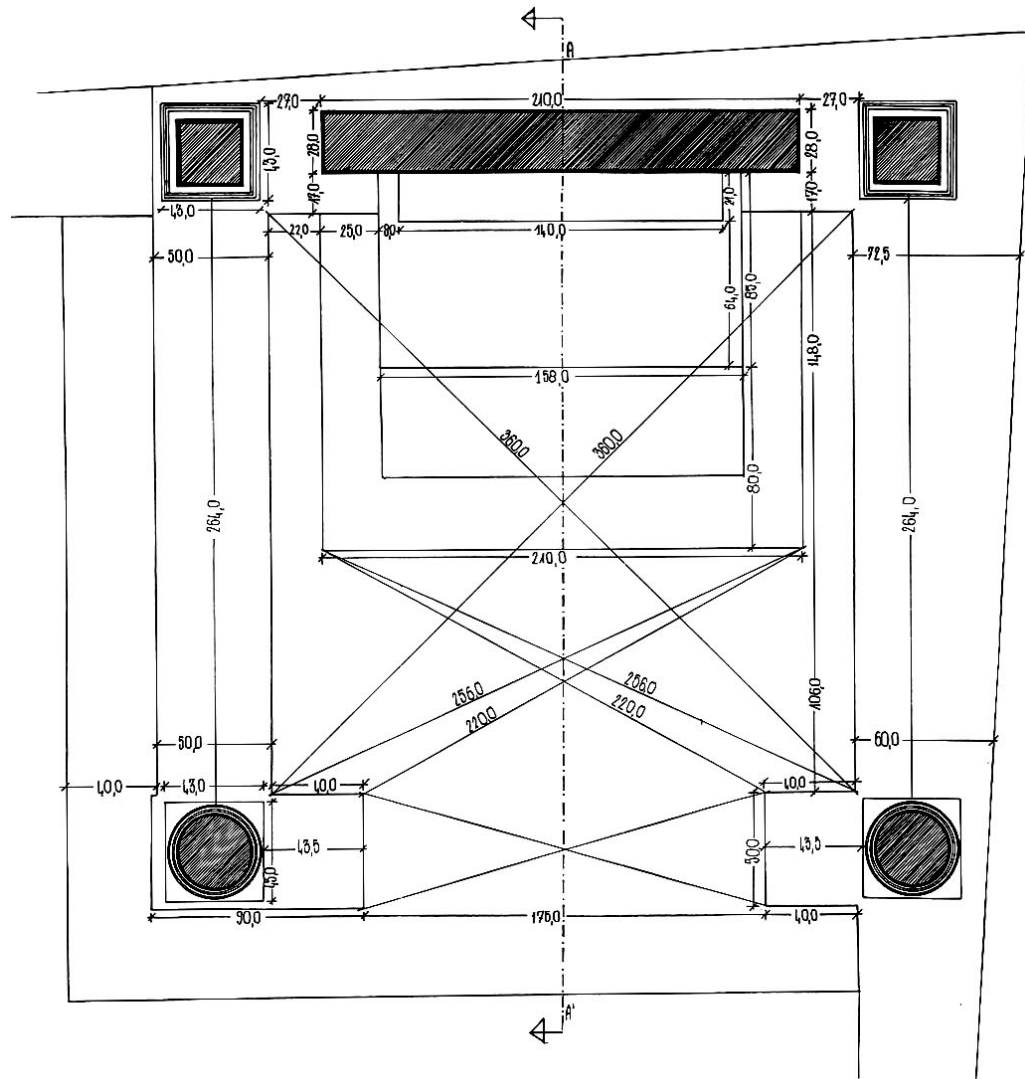

Pianta quotata (a sinistra) e pianta con materiali (a destra). Disegno originale in scala 1:20.

La pianta

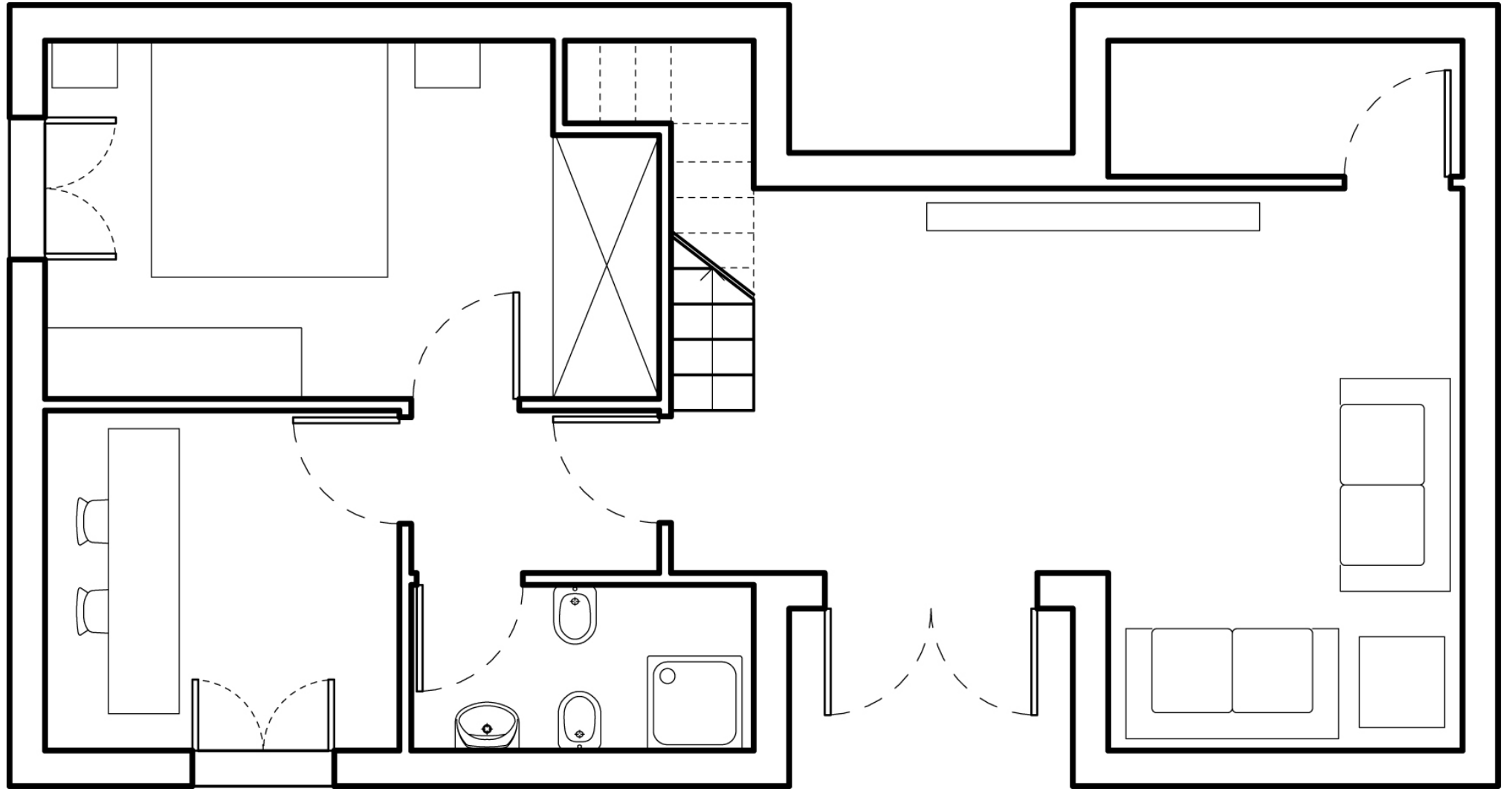

Pianta del piano terreno di una casa unifamiliare. Proviamo a riconoscere gli ambienti e i segni convenzionali.

La pianta

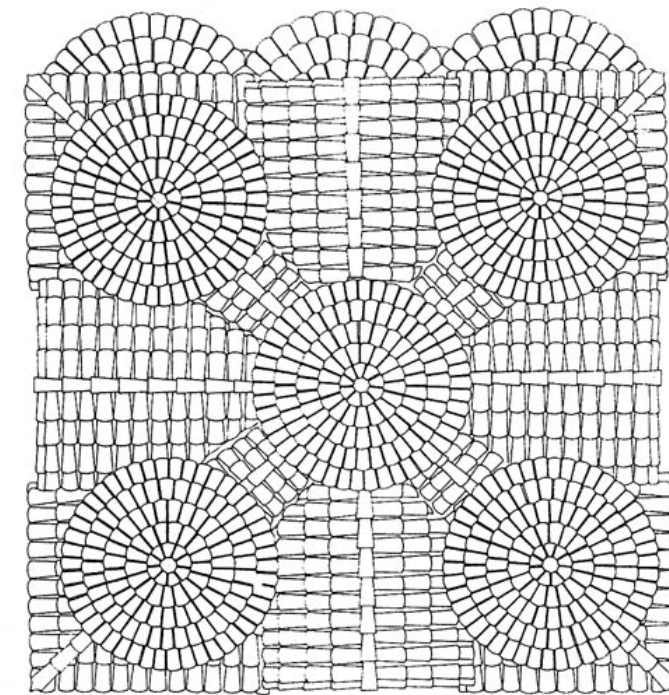
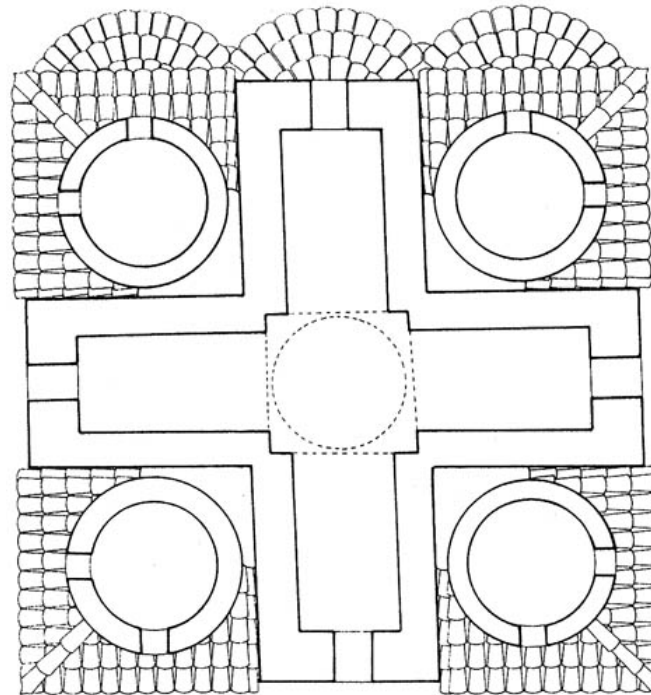
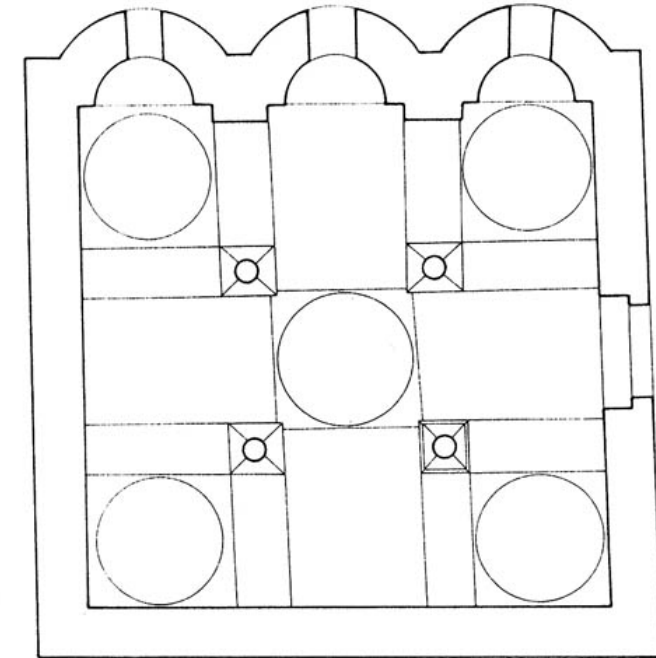
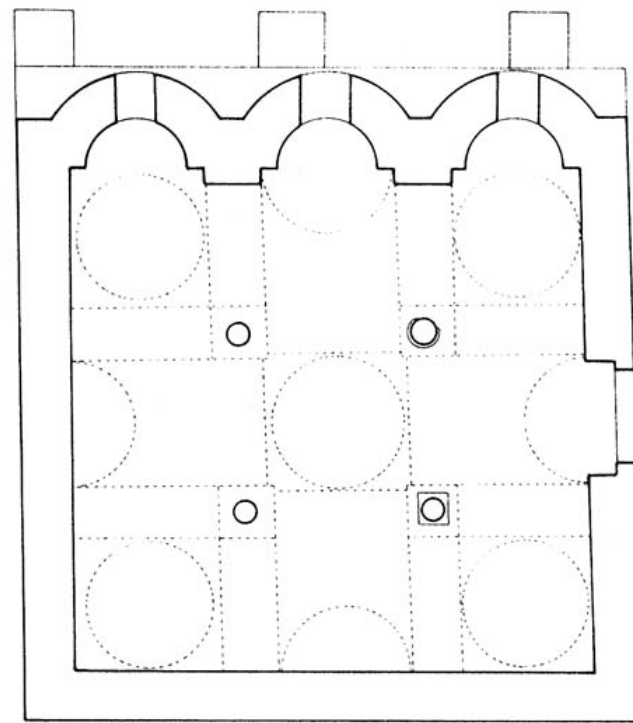

Piante a diversi livelli della Cattolica di Stilo (secolo VII-XII). Disegno originale in scala 1:50.

La pianta



In situazioni particolari, è possibile utilizzare piani di sezione «mobili, tuttavia sempre orizzontali.

La pianta



Pianta del piano terra di Palazzo San Giorgio a Reggio Calabria. Disegno originale in scala 1:200.

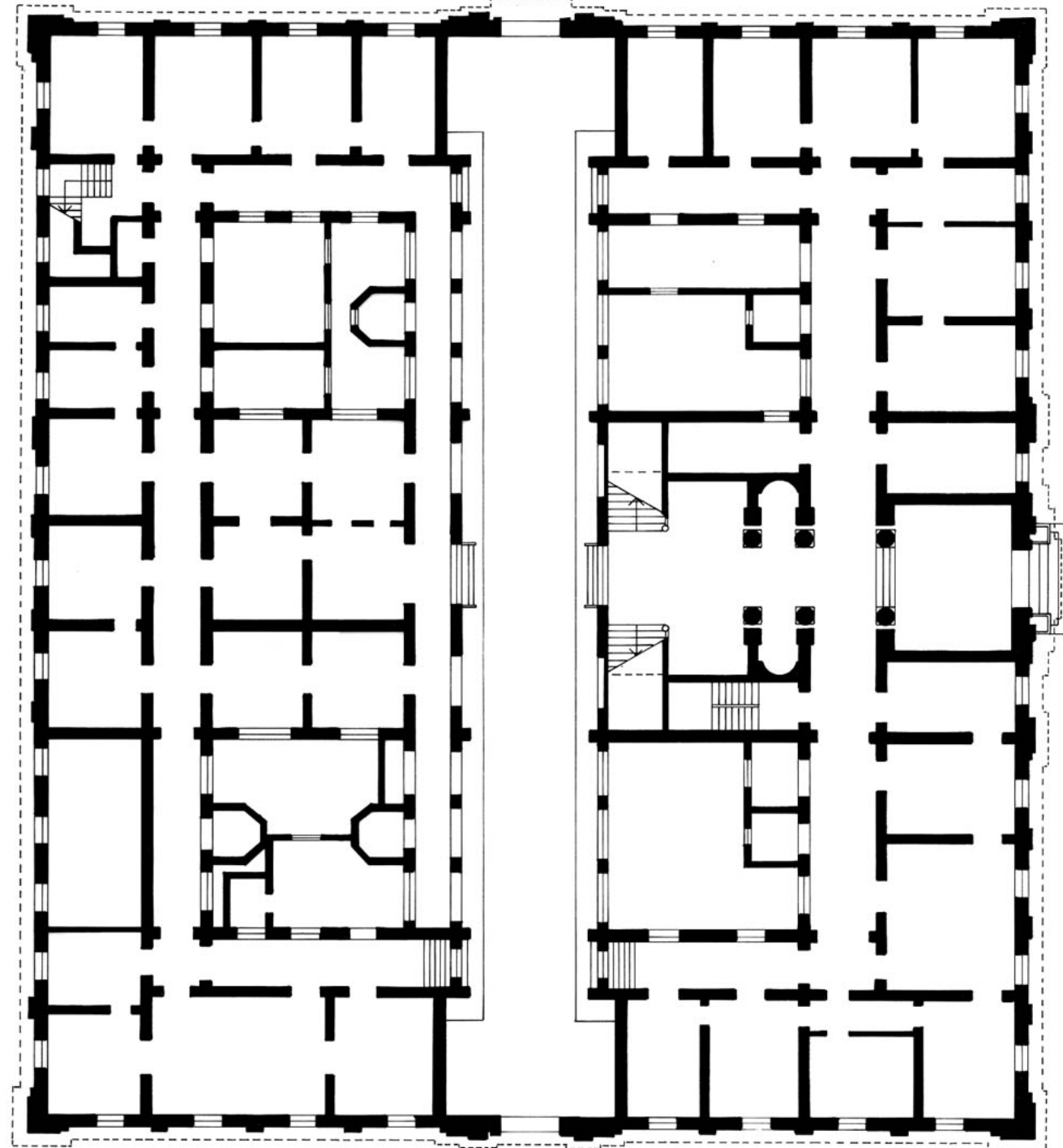

La pianta

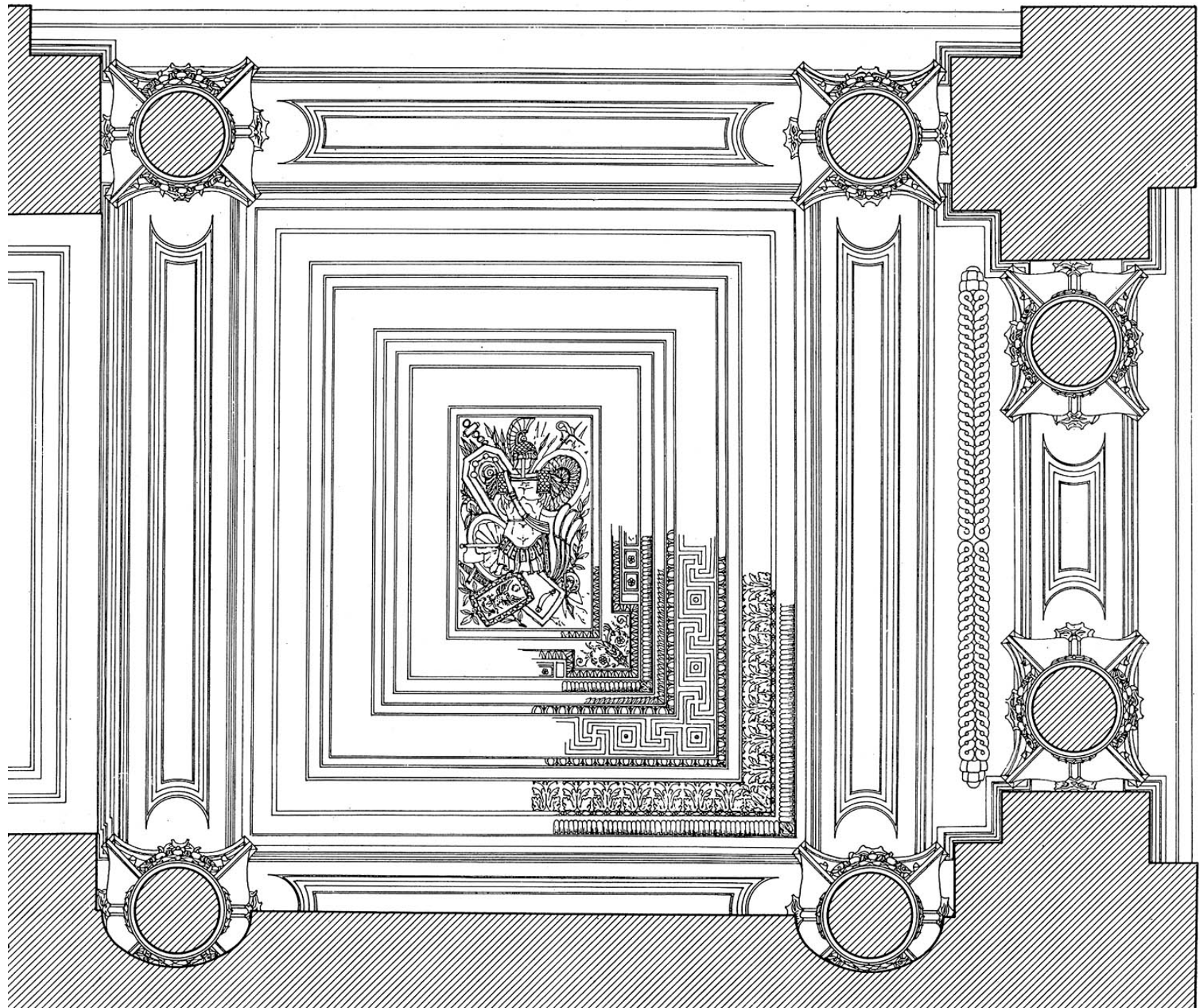

Pianta dal basso verso l'alto di un soffitto del Palazzo dei Conservatori a Roma.

Il prospetto

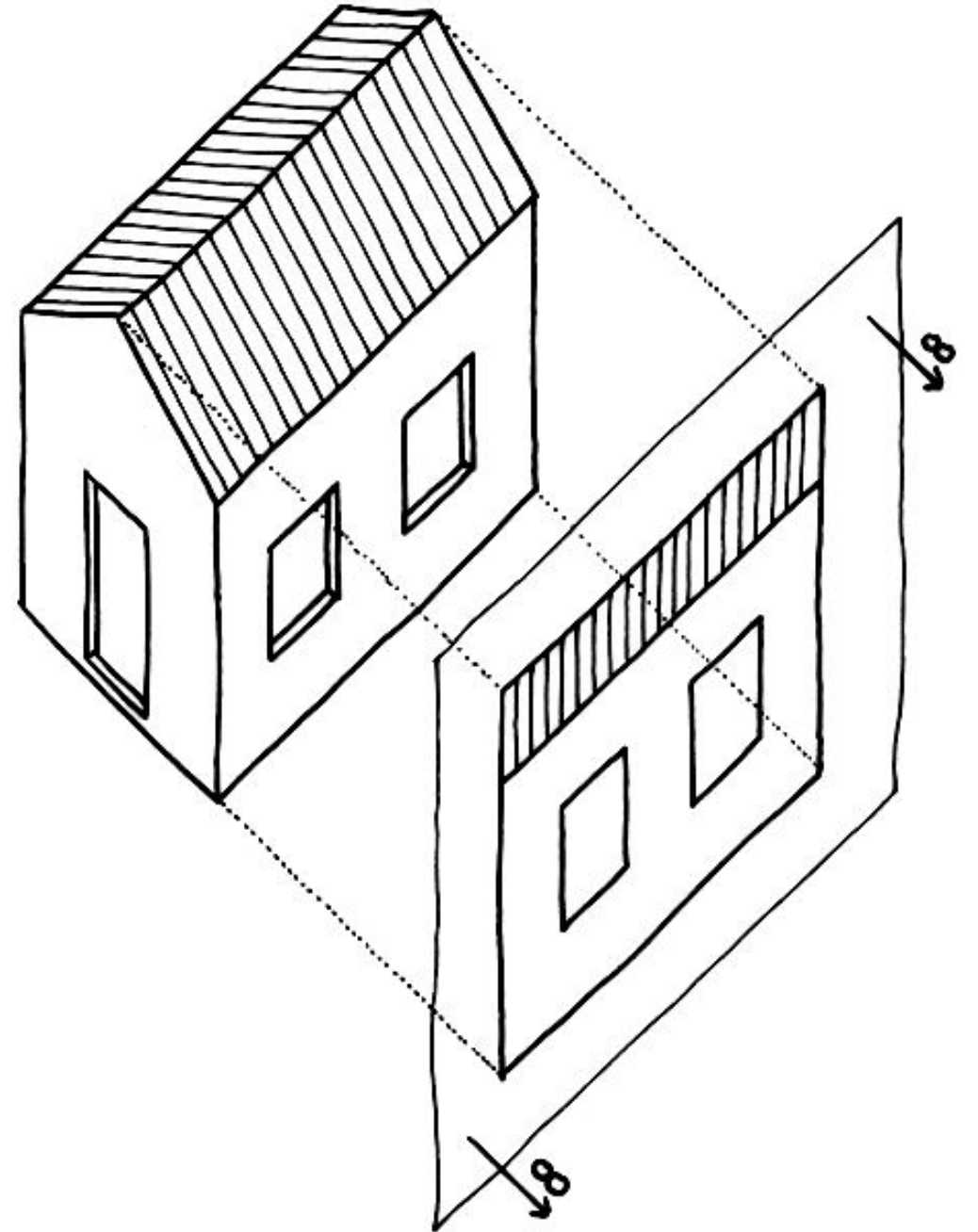

È la proiezione ortogonale dell'esterno di un edificio o di un oggetto, utilizzando – se possibile - un piano di proiezione parallelo alla superficie esterna.

Il prospetto

Stele del Re-Serpente, II dinastia, circa 3000 a.C.

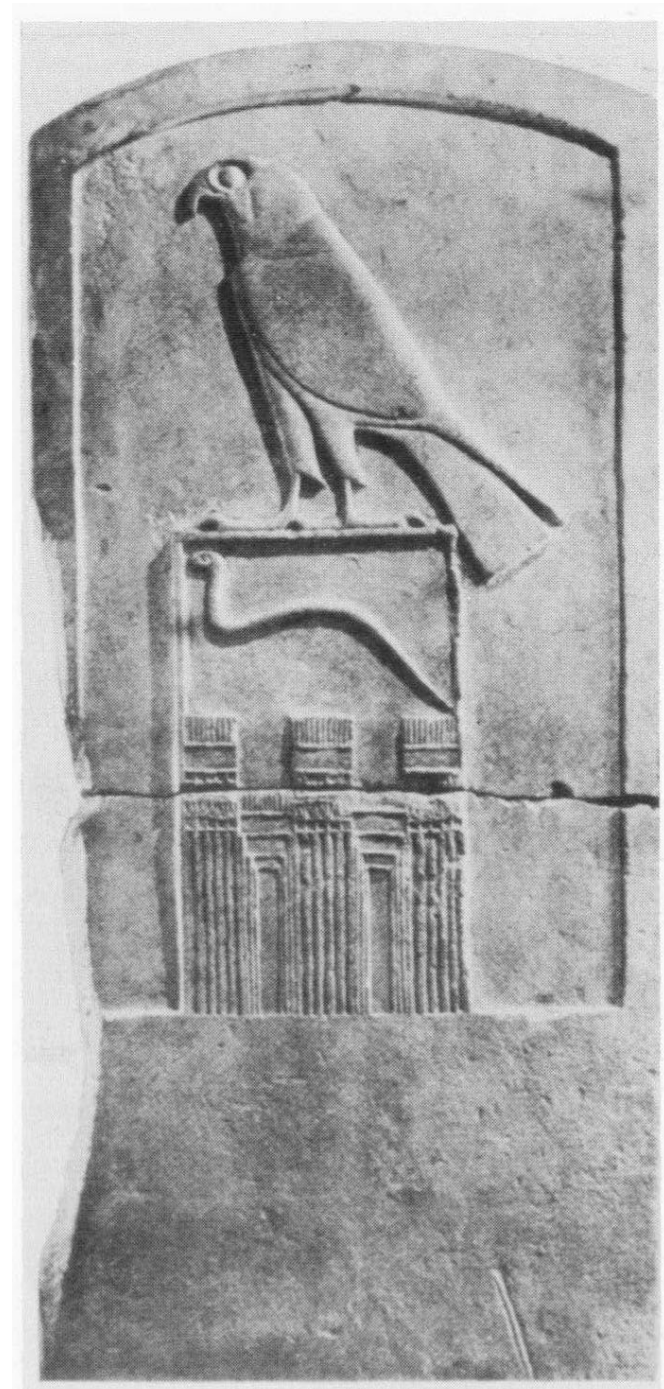

Il prospetto

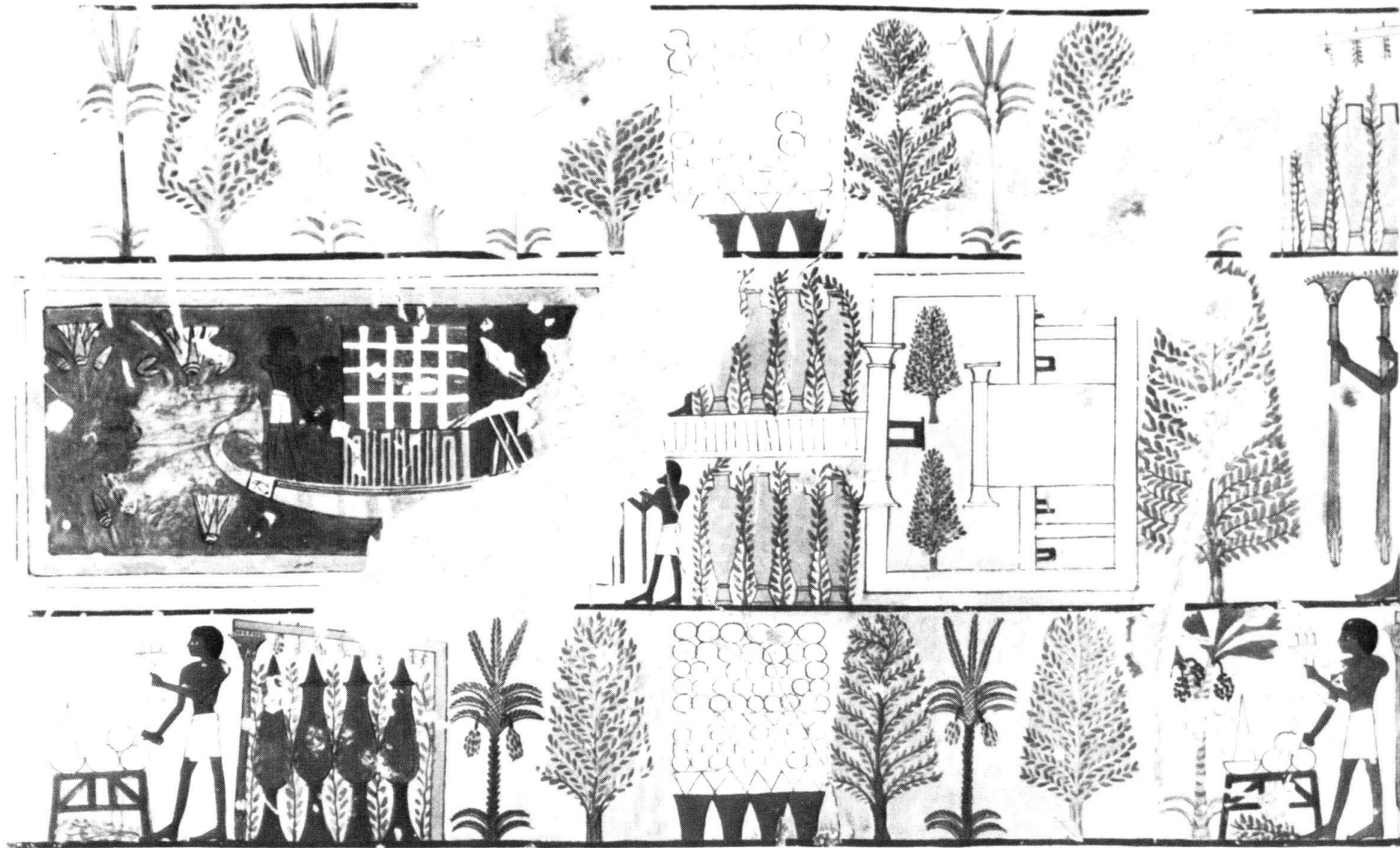

Pittura murale della tomba di Minnakht, Luxor, XVIII dinastia (1550-1291 a.C.).

Il prospetto

Carlo Fontana (1638-1714), Rilievo di S. Pietro a Roma.

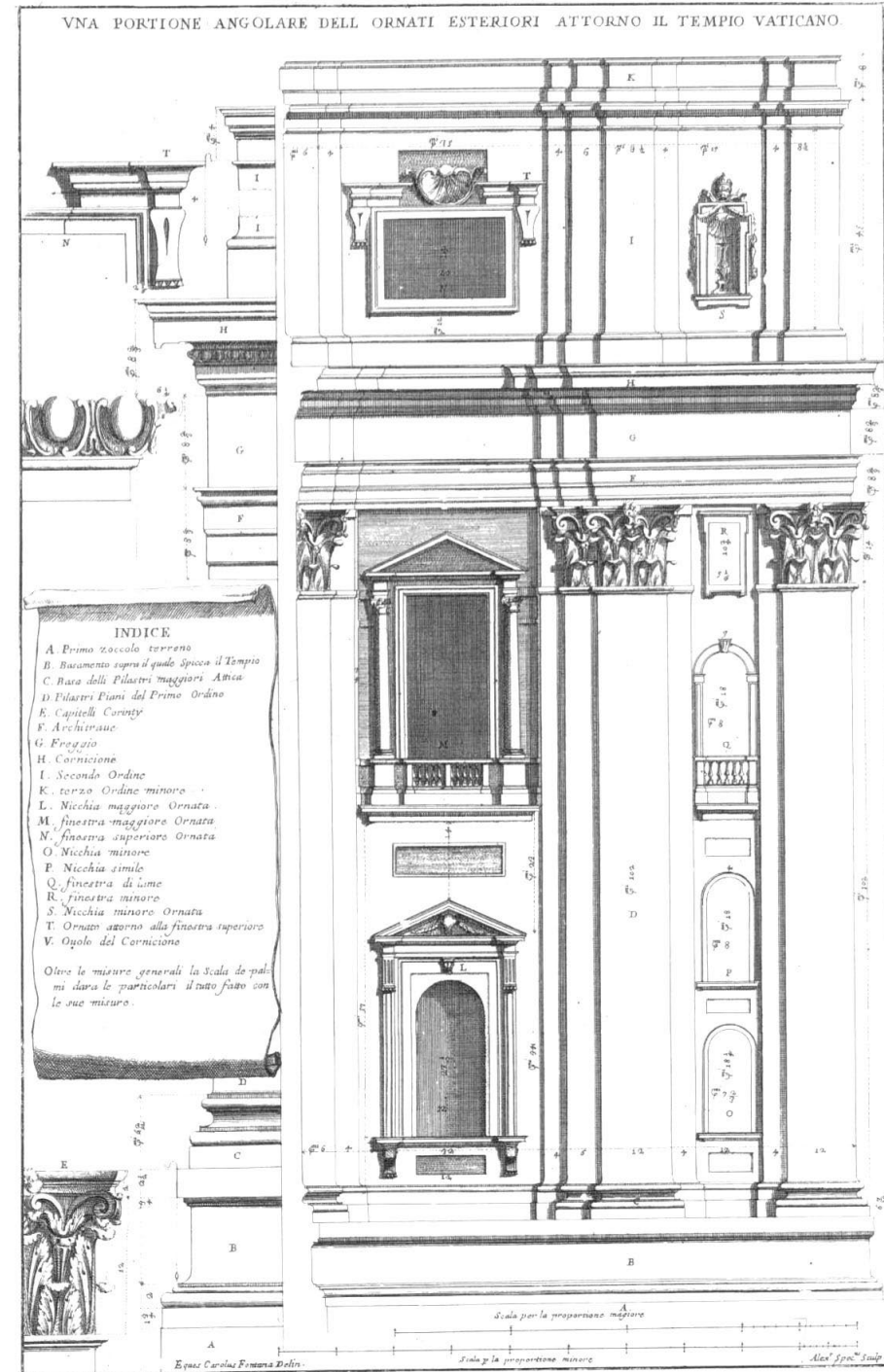

Il prospetto

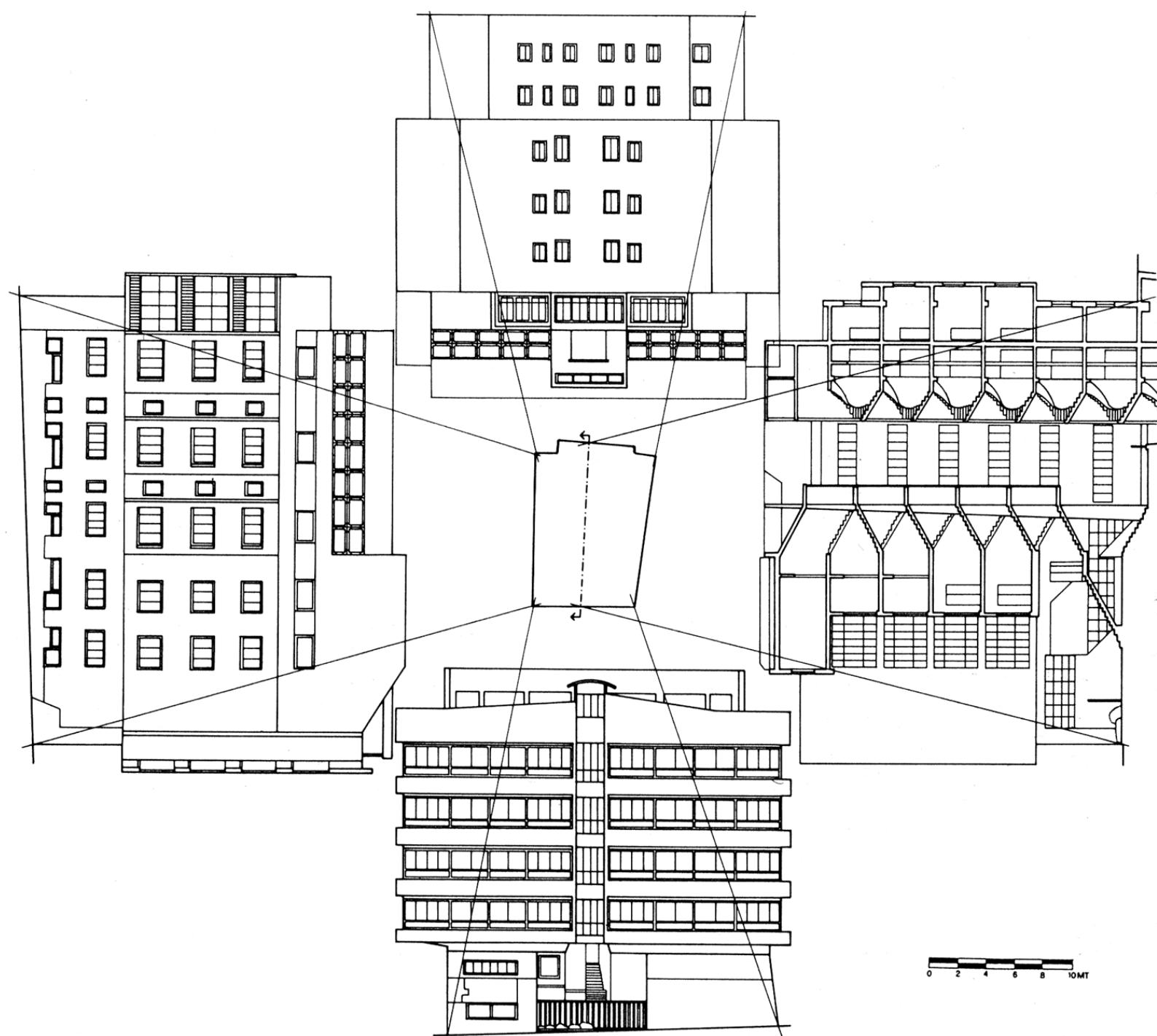

Di solito, quattro prospetti sono sufficienti a descrivere l'aspetto esterno di un edificio.

Il prospetto

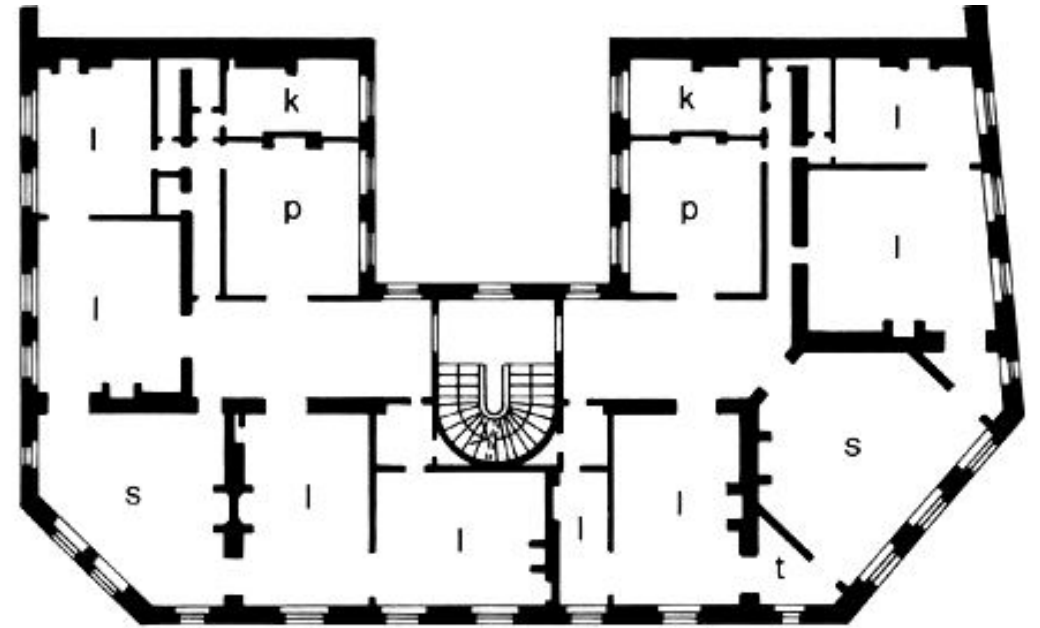

Nel caso in cui l'edificio presenti una forma irregolare, ci saranno uno o più fronti non paralleli ai piani di proiezione; essi avranno dimensioni in larghezza ridotte rispetto alle dimensioni reali, ma ci daranno una migliore percezione della tridimensionalità.

In alternativa, si possono realizzare ulteriori prospetti utilizzando piani paralleli ai lati inclinati.



Il prospetto

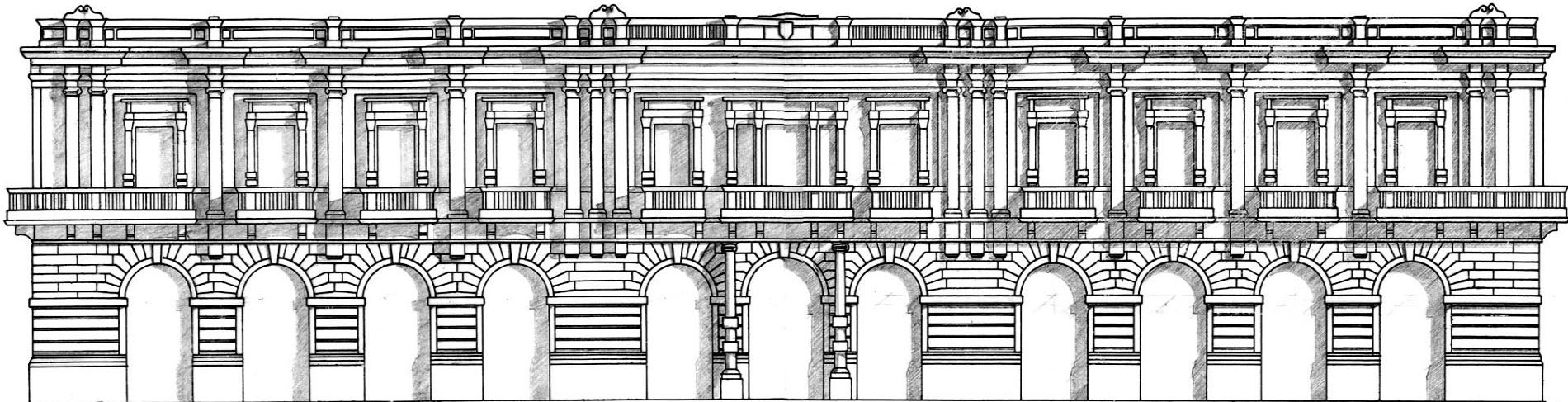

Una delle difficoltà legate al disegno di un prospetto è relativa alla percezione della profondità. In teoria, trattandosi di una proiezione da un punto di vista all'infinito, tutti gli elementi grafici dovrebbero avere lo stesso peso, indipendentemente dalla loro distanza rispetto al piano di proiezione. Il disegno delle ombre può aiutare a suggerire la percezione della profondità in un prospetto.

Il prospetto

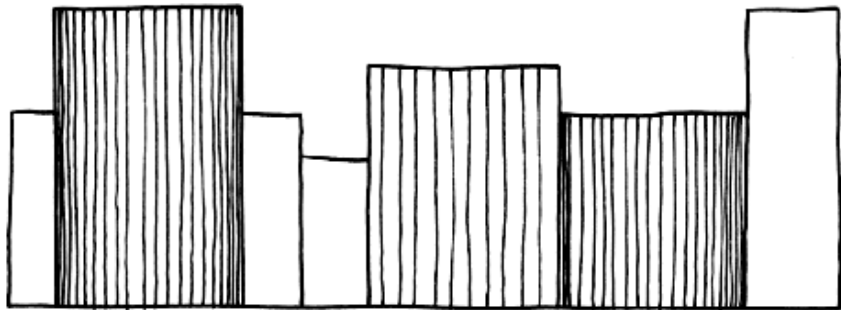
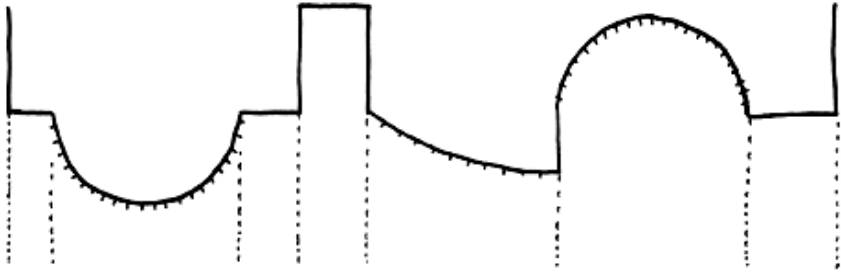

Gli elementi curvilinei possono essere evidenziati tracciando le generatrici in prospettiva, pur se non corrispondono a elementi fisici della costruzione.

Se l'edificio è dotato di elementi con ripartizioni verticali, la concavità e la convessità saranno immediatamente suggeriti dal disegno degli stessi.

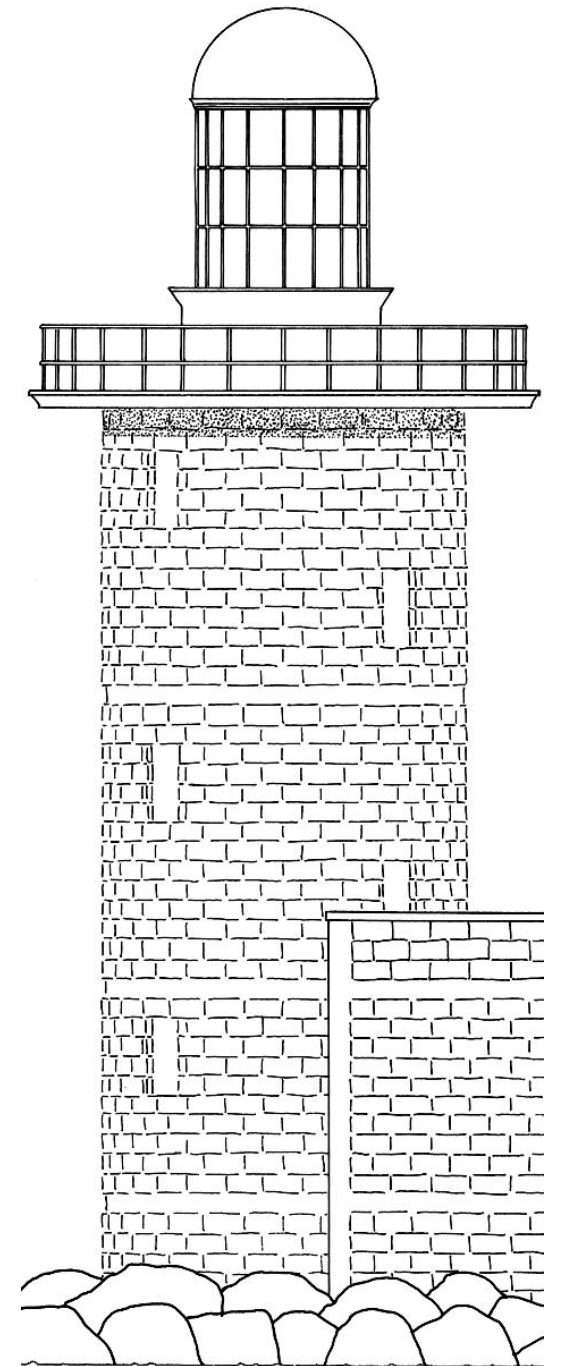

Il prospetto

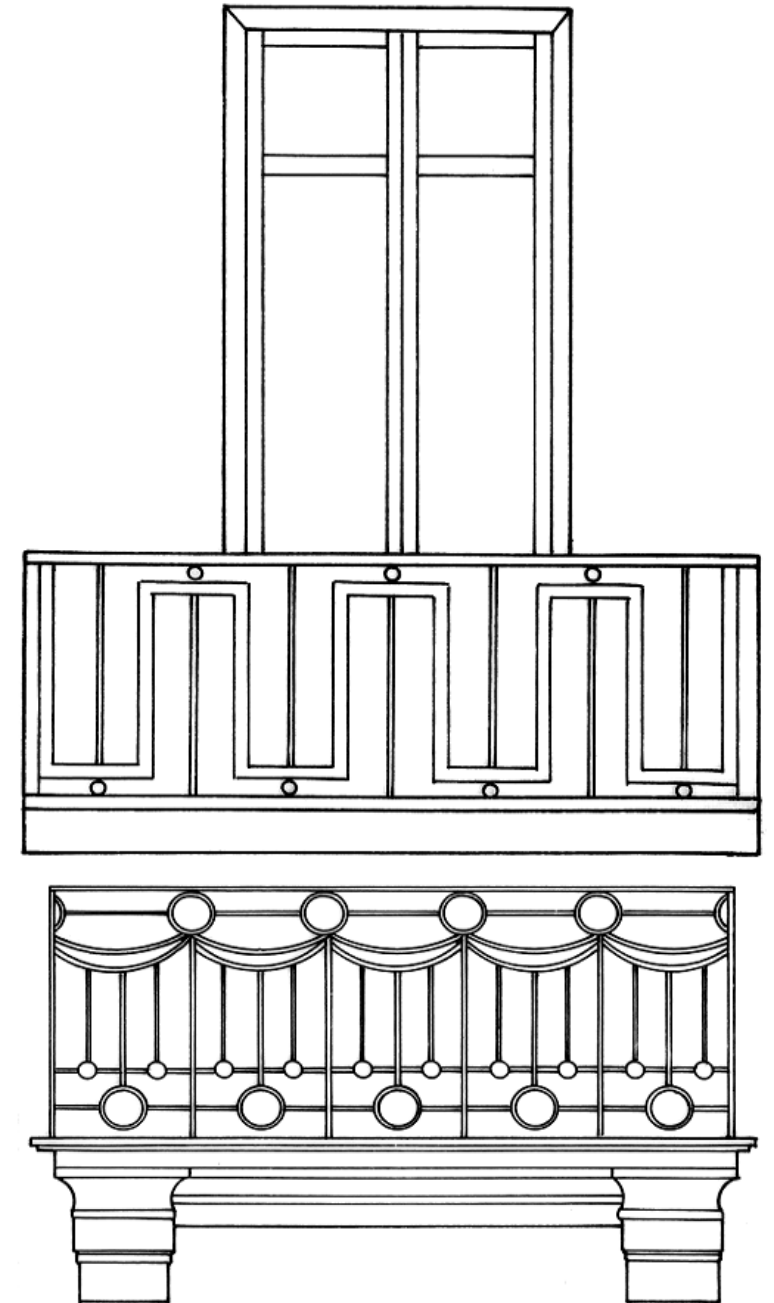
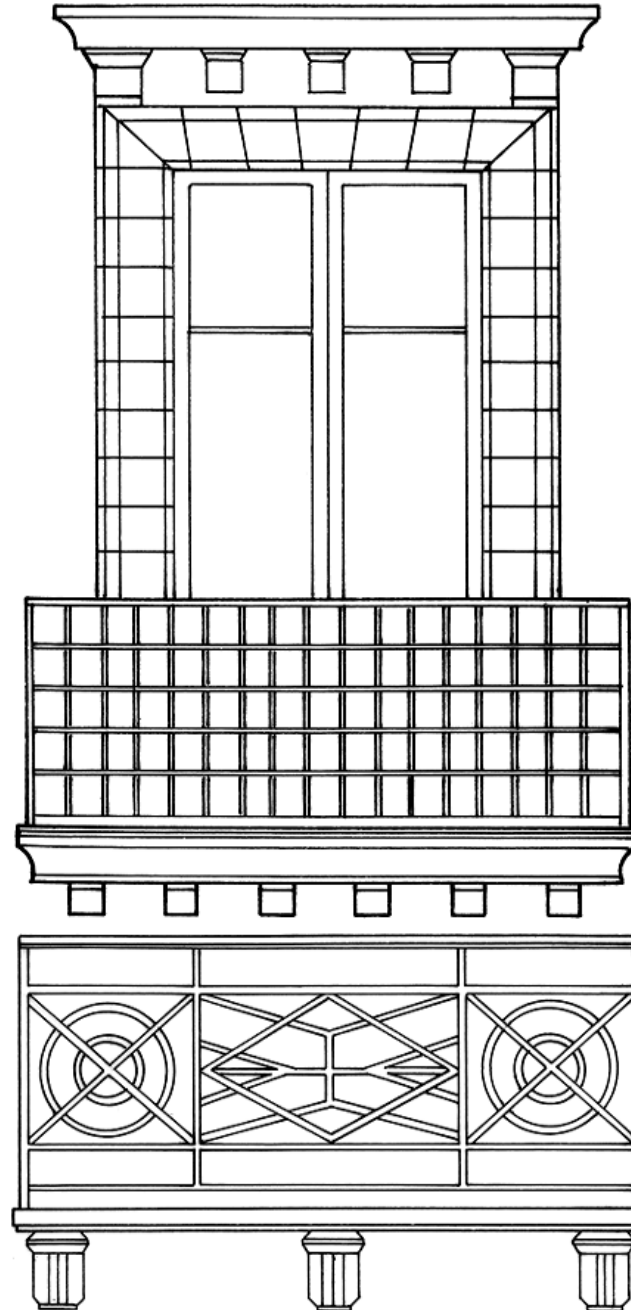

In alcuni casi è necessario «forzare» le dimensioni di alcuni elementi; ad esempio, lo spessore di una ringhiera in metallo in un disegno in scala 1:20.

In casi del genere, il sovradimensionamento non è scorretto; la misura effettiva degli elementi di dettaglio, infatti, non può essere desunta dai disegni a scala architettonica, ma richiede ulteriori elaborati alla scala appropriata (1:10, 1:5, 1:2, ecc.).

La sezione

È una proiezione ortogonale ottenuta su un piano verticale che interseca l'edificio (o l'oggetto) mostrando il suo interno.

La sezione quindi è concettualmente simile alla pianta; la differenza consiste nel fatto che il piano di sezione taglia l'oggetto verticalmente anziché orizzontalmente.

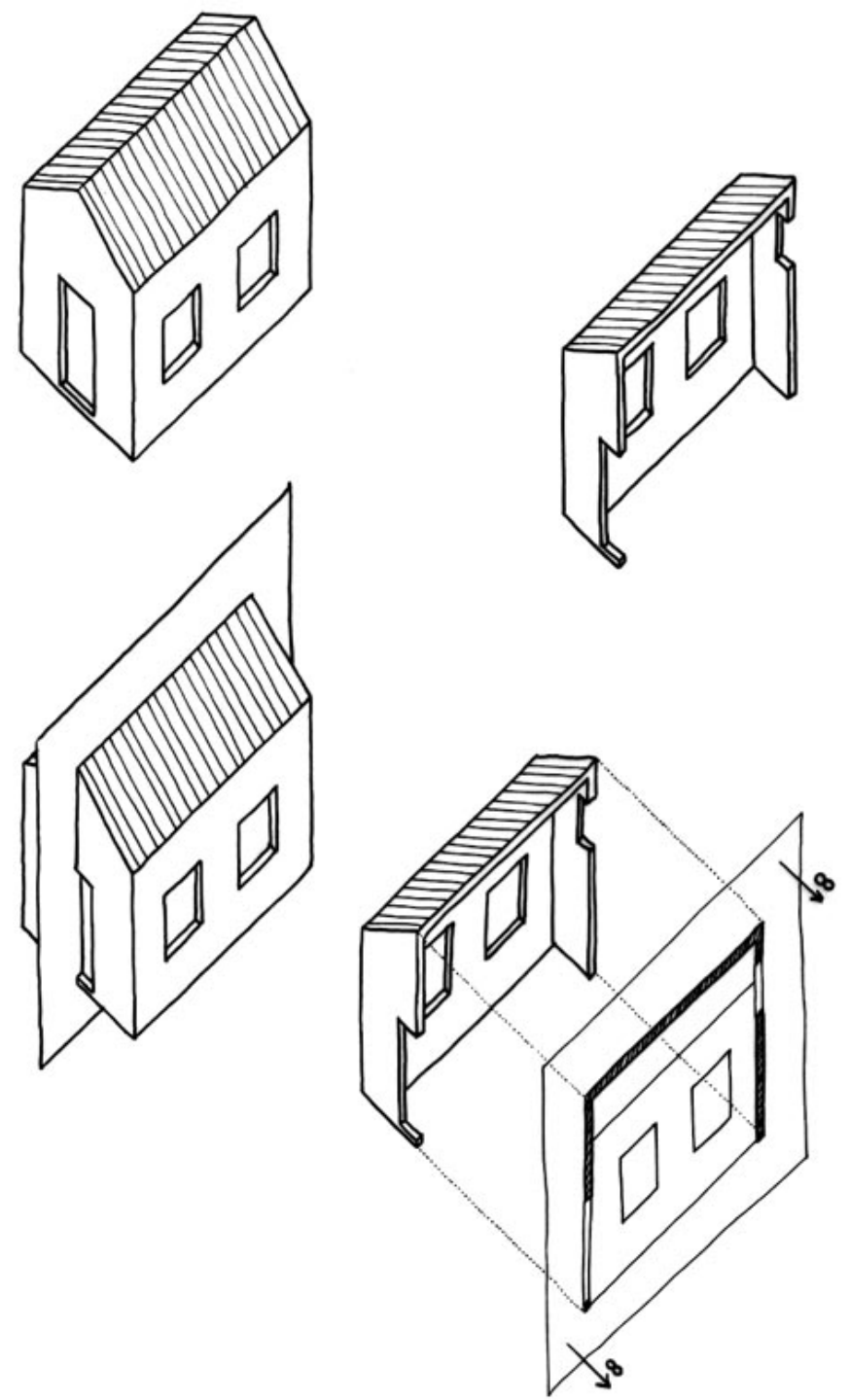

La sezione

La sezione serve principalmente a descrivere le caratteristiche interne degli edifici (altezza e posizione dei vani, delle bucatore, ecc.) e a evidenziare il rapporto fra spazio esterno e spazio interno, integrando le informazioni fornite dalla pianta.

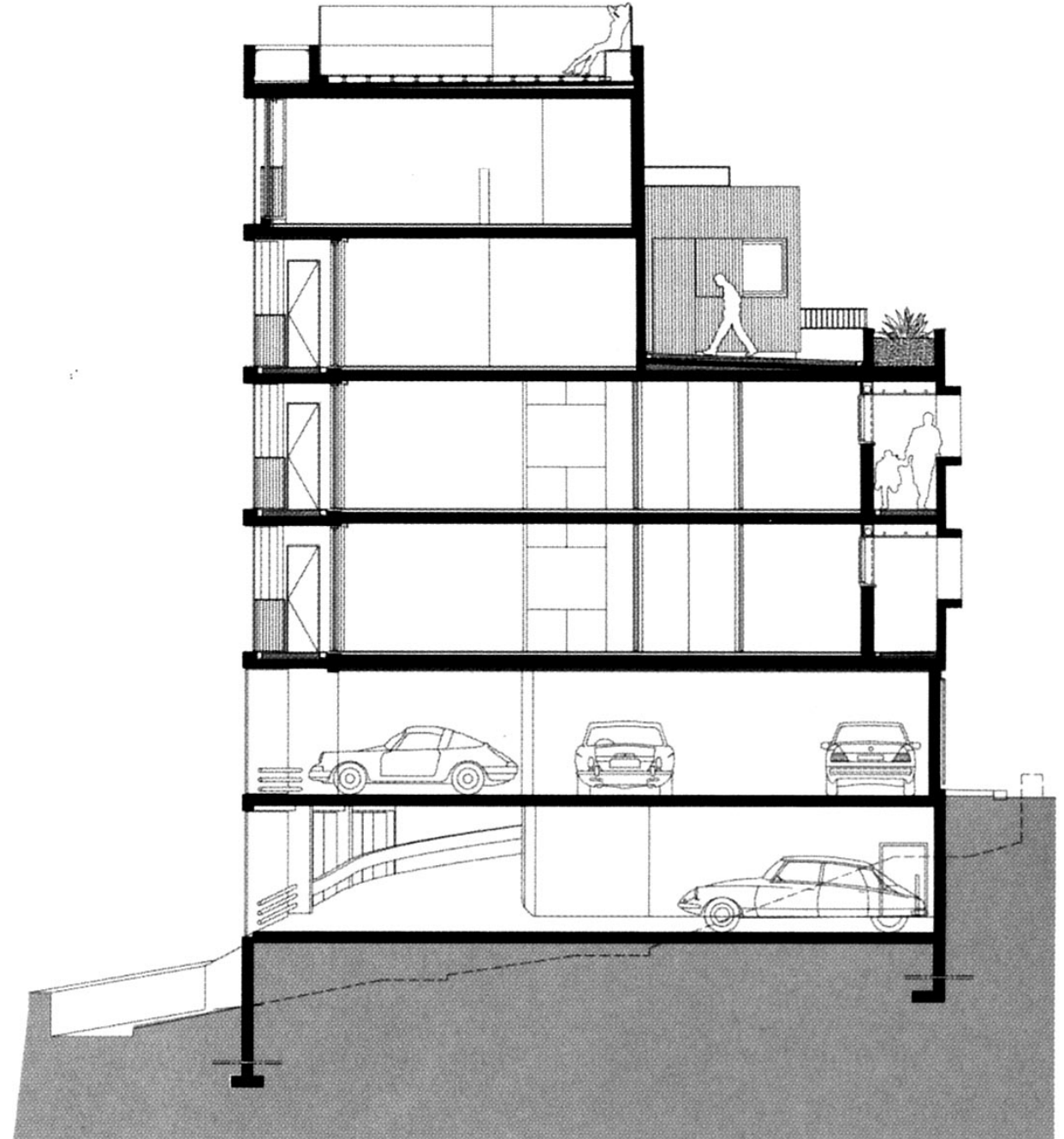

La sezione



La sezione si definisce **longitudinale** quando il piano di proiezione attraversa l'edificio (o l'oggetto) parallelamente al lato maggiore; **trasversale** quando lo attraversa parallelamente al lato minore.

La sezione

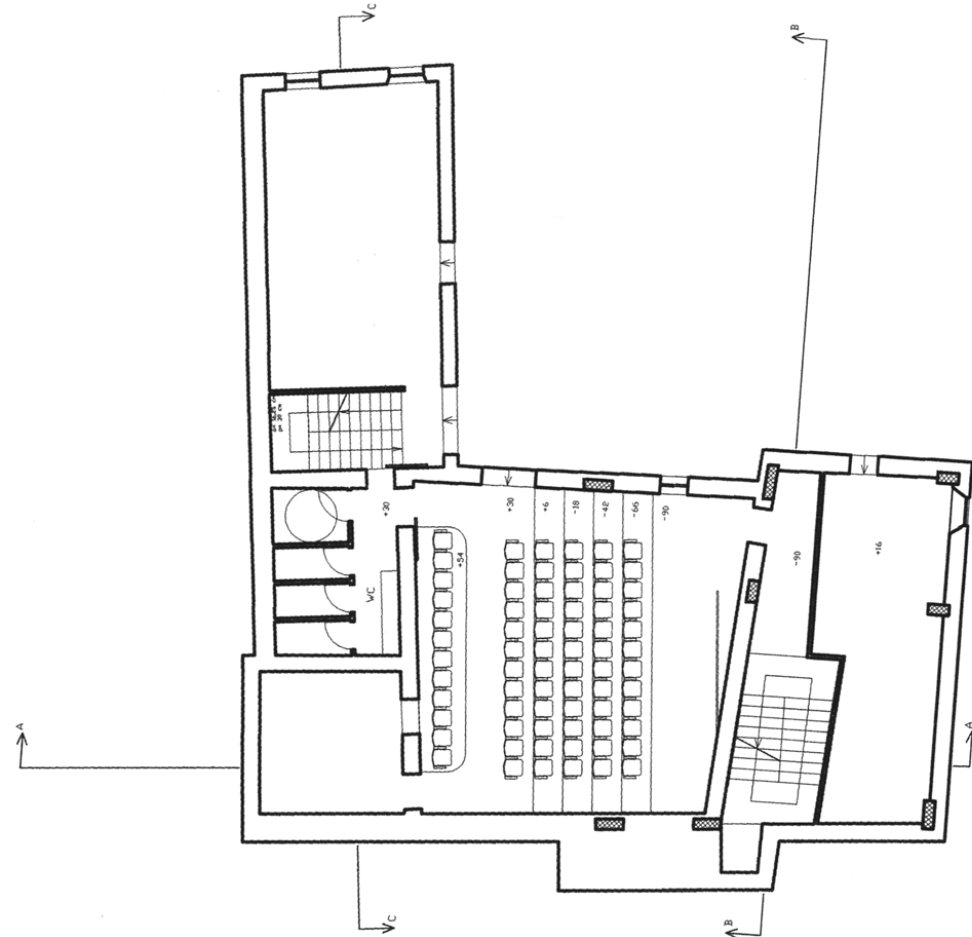
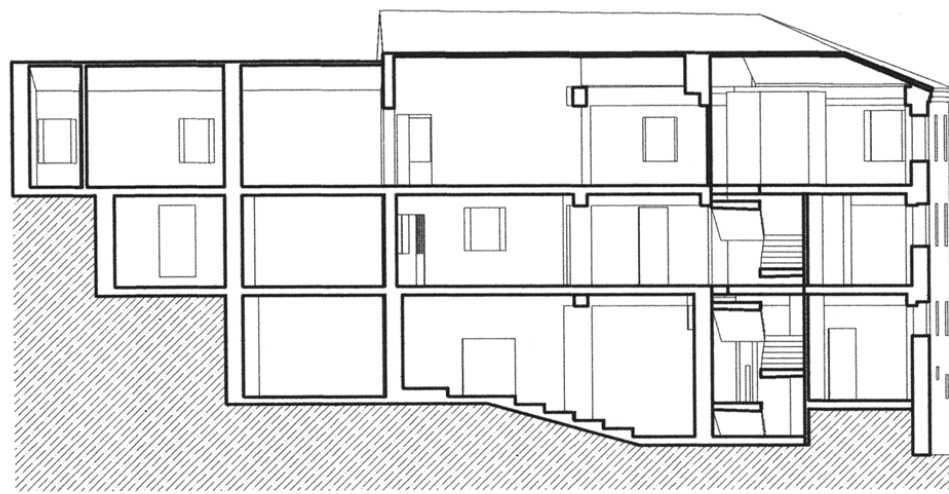

Di solito la sezione si effettua tagliando l'edificio parallelamente alle pareti interne.

In questo modo si evita la deformazione delle misure nel senso della larghezza.

La sezione

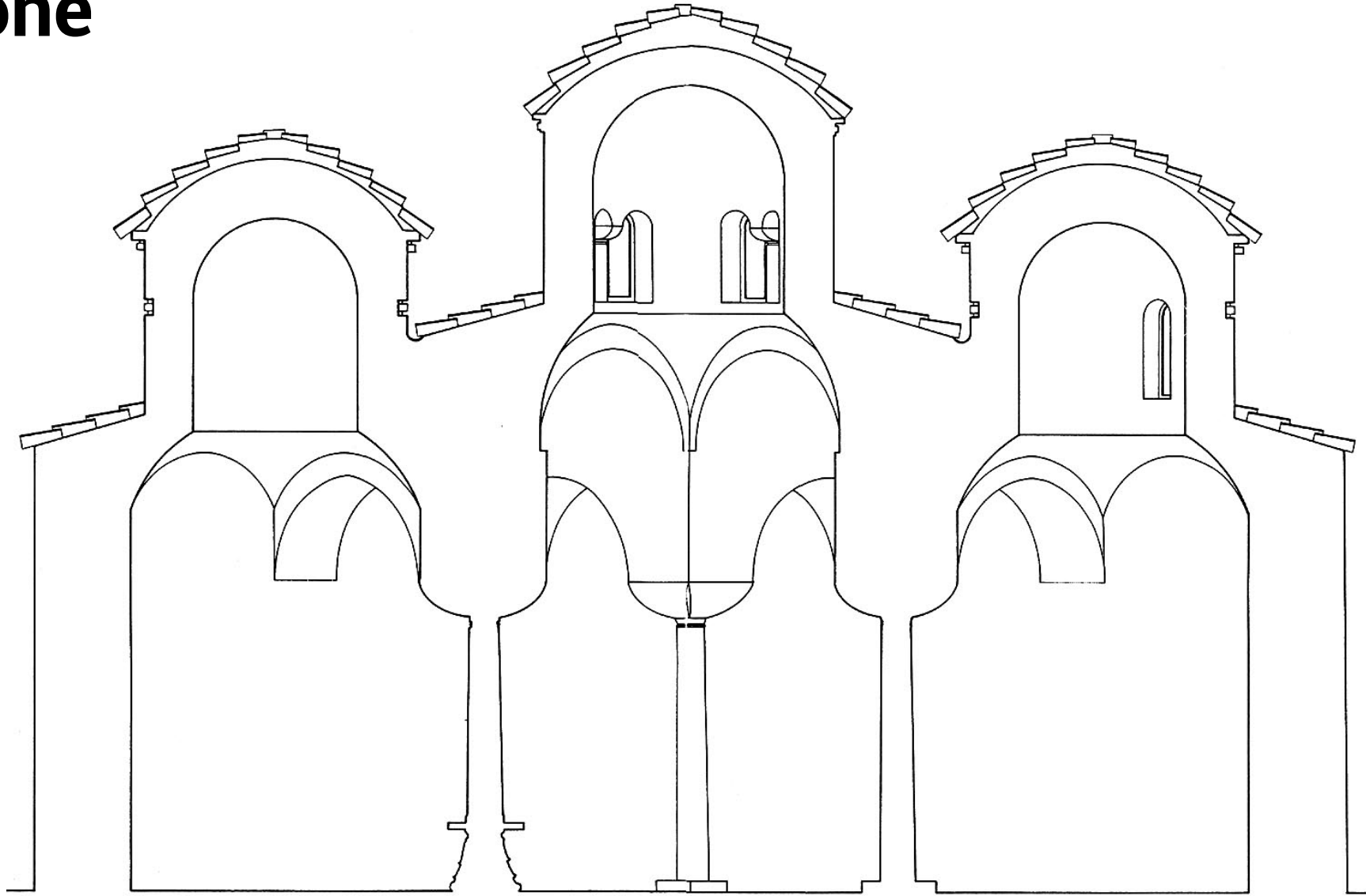

In alcuni casi può essere conveniente infrangere la regola sopracitata, favorendo la percezione dello spazio a danno della misurabilità. In questi casi è importante disegnare accanto alla sezione uno schema in pianta con la posizione del piano di taglio.

La sezione

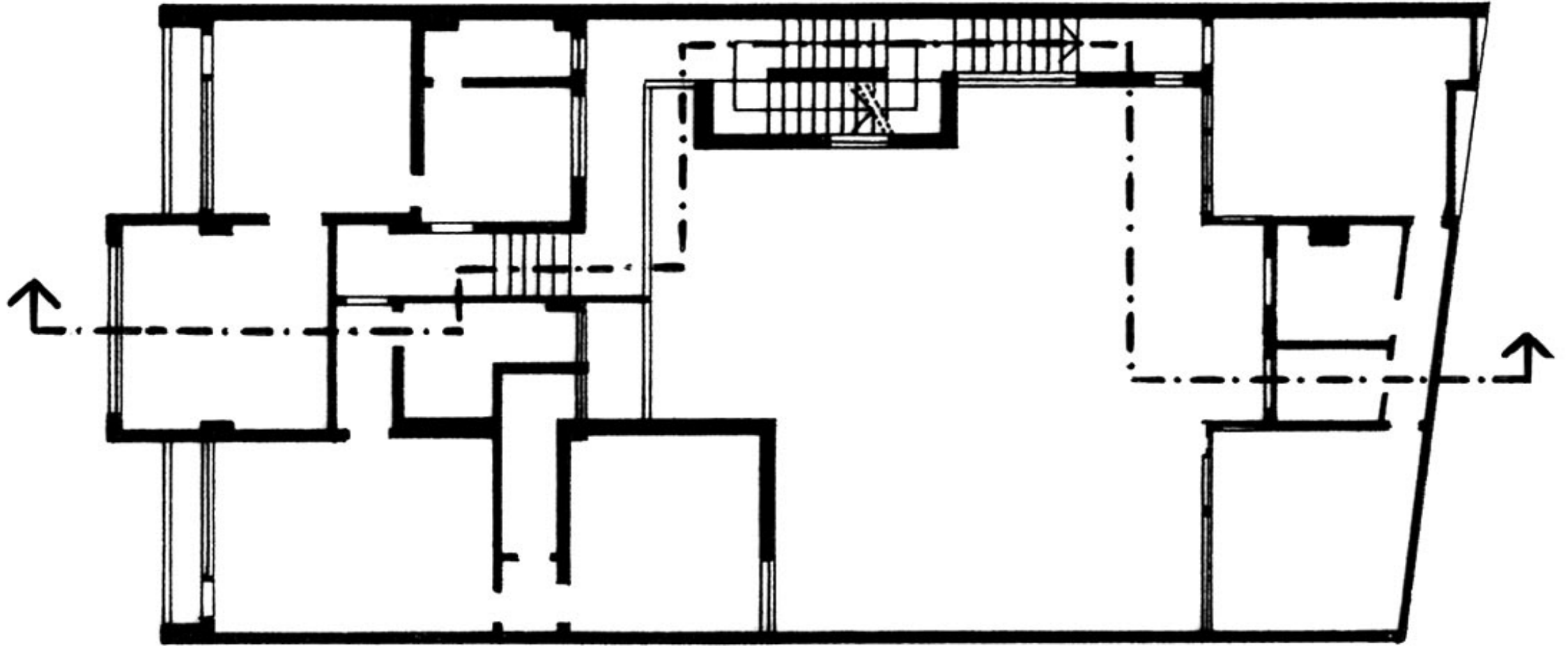

La scelta del piano di taglio, come abbiamo visto, è particolarmente delicata. Visto che si tende sempre a dare il maggior numero di informazioni nello stesso disegno, il piano di taglio può essere **salsato**, cioè può spostarsi parallelamente a sé stesso per intersecare elementi significativi non allineati.

Ovviamente, gli sfalsamenti del piano di taglio devono essere indicati in pianta.

La sezione

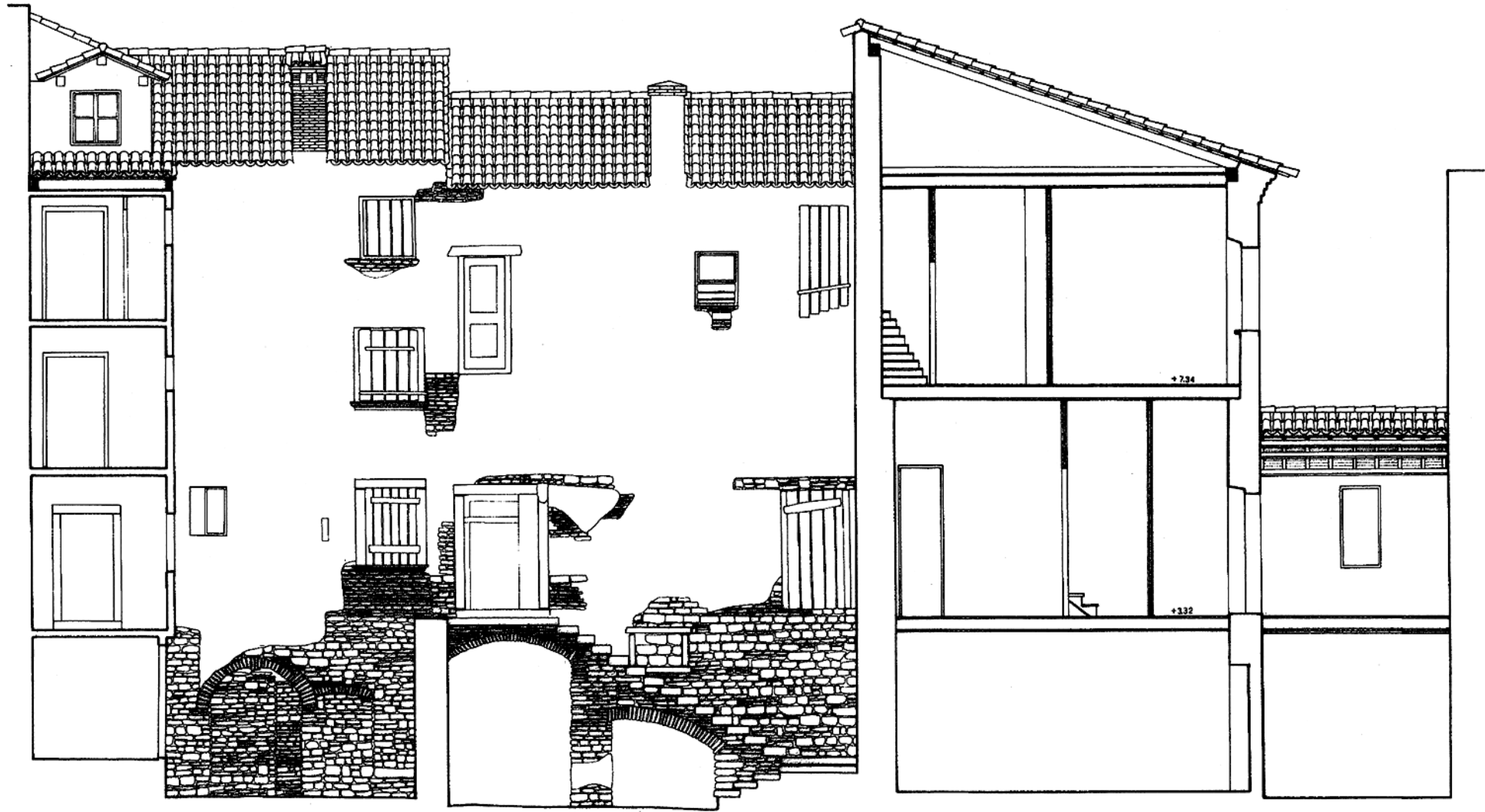

Come la pianta, la sezione non riporta solo gli oggetti intersecati dal piano di taglio, ma proietta anche quelli retrostanti. Pertanto è bene differenziare chiaramente le parti sezionate da quelle proiettate.

La sezione

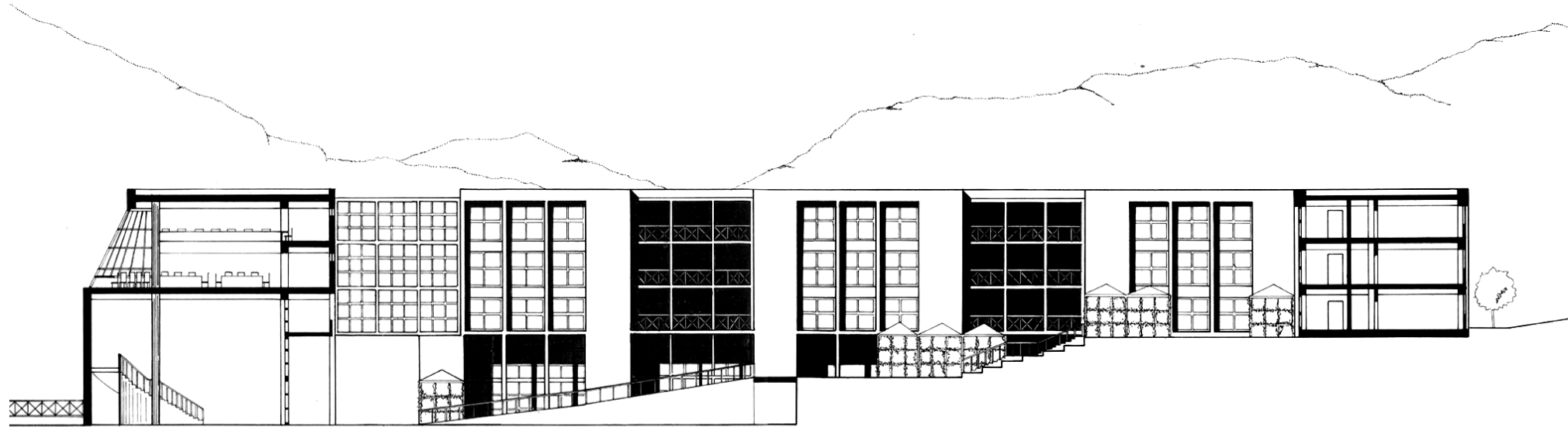

Con un differente uso dei pennini....

La sezione

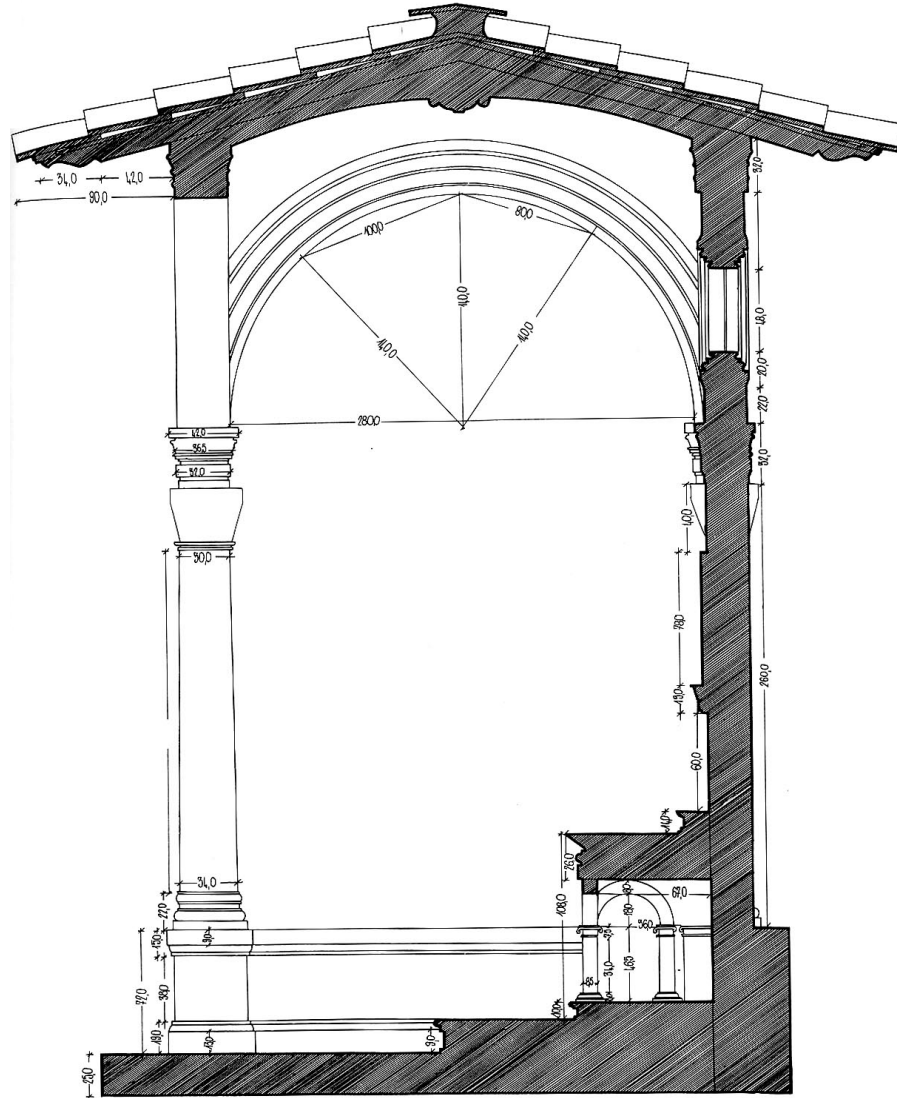

Sezione quotata
(scala originale 1:20)

...con tratteggi...

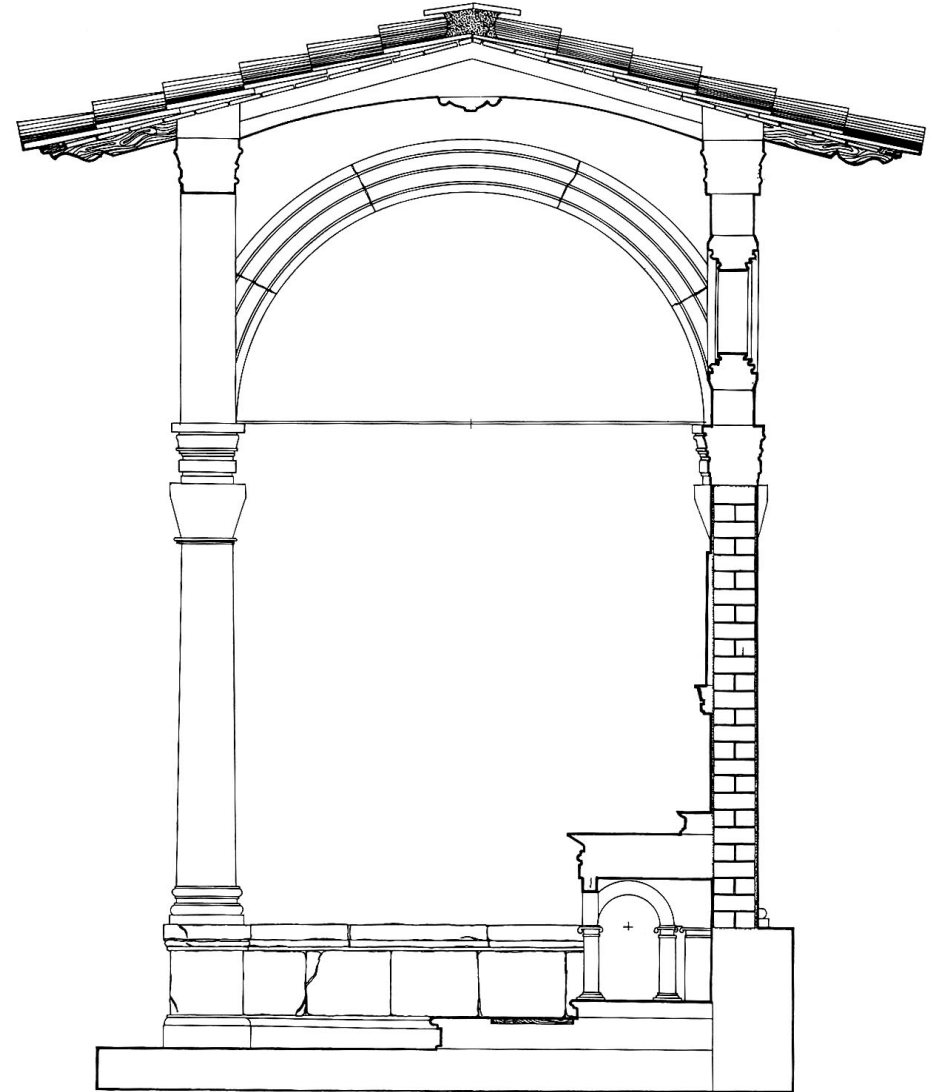

Sezione con materiali
(scala originale 1:20)

...mettendo in evidenza i materiali.....

La sezione



...con i colori...

La sezione

...o con il bianco.

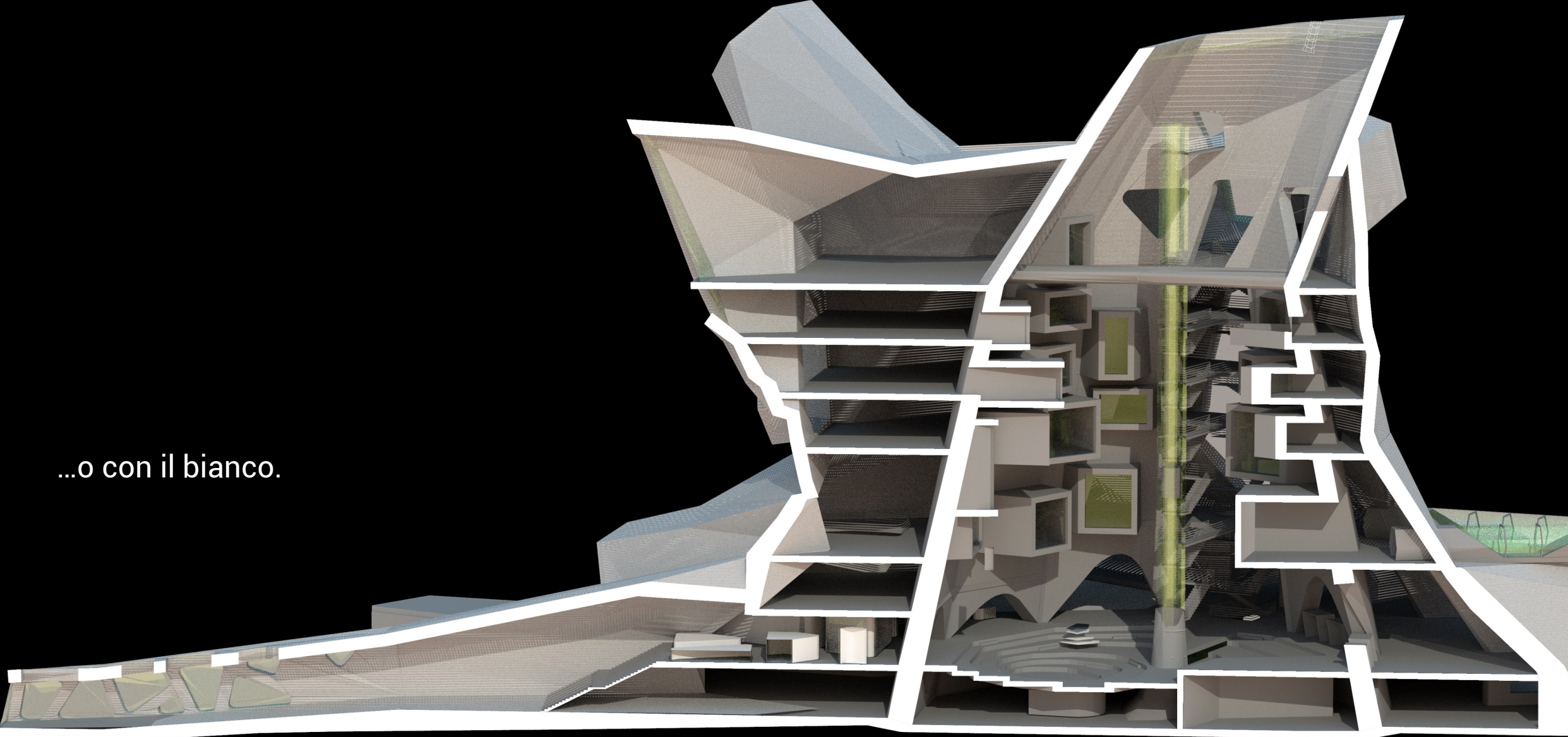

La sezione

La sezione è la forma di rappresentazione ideale per mostrare gli elementi interni e le parti costitutive di un elemento di arredo.

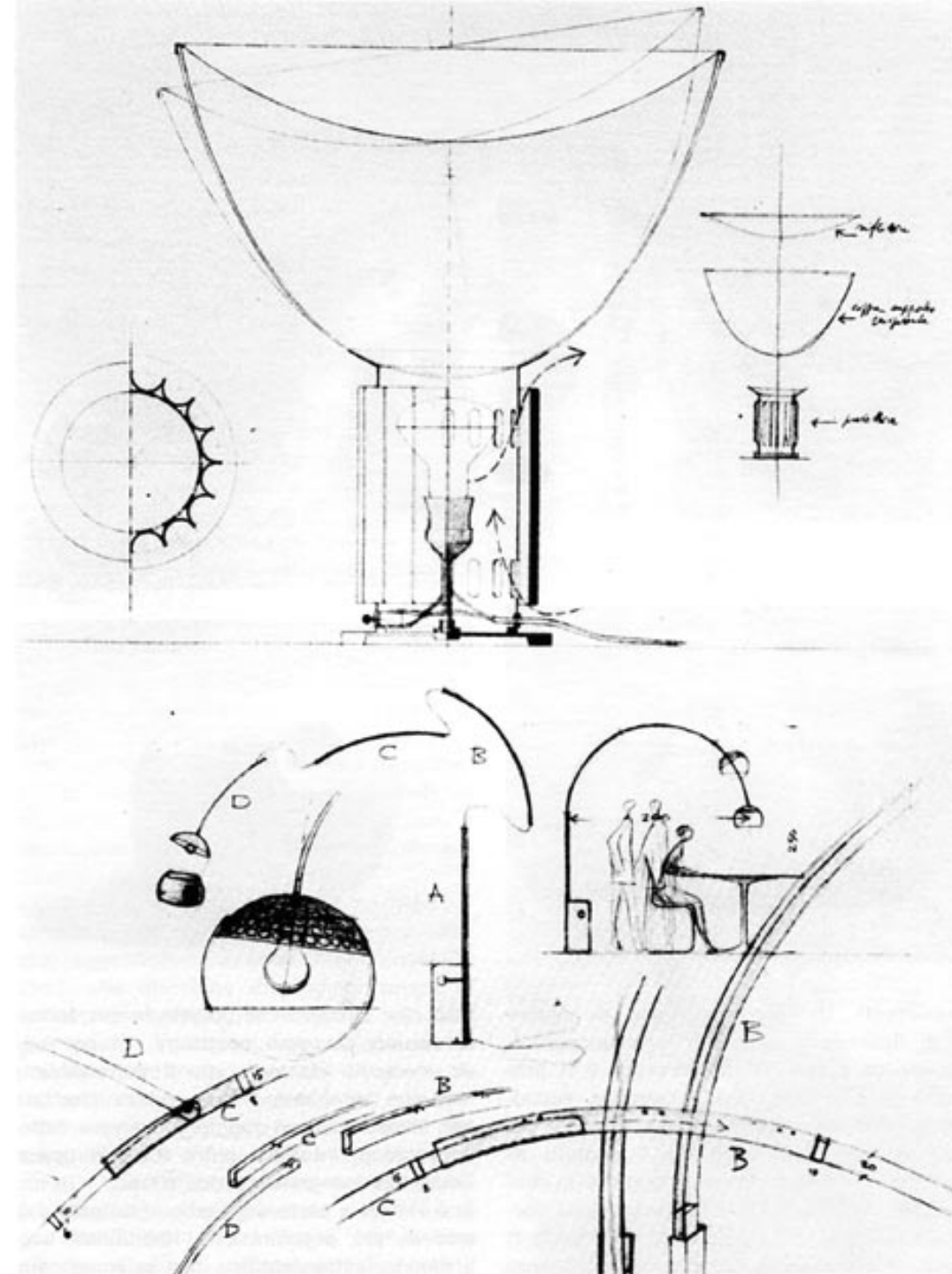

La sezione

La sezione è adatta a descrivere il funzionamento di impianti e dispositivi meccanici, ma anche il «funzionamento» delle attività e dei movimenti che hanno luogo in un edificio.

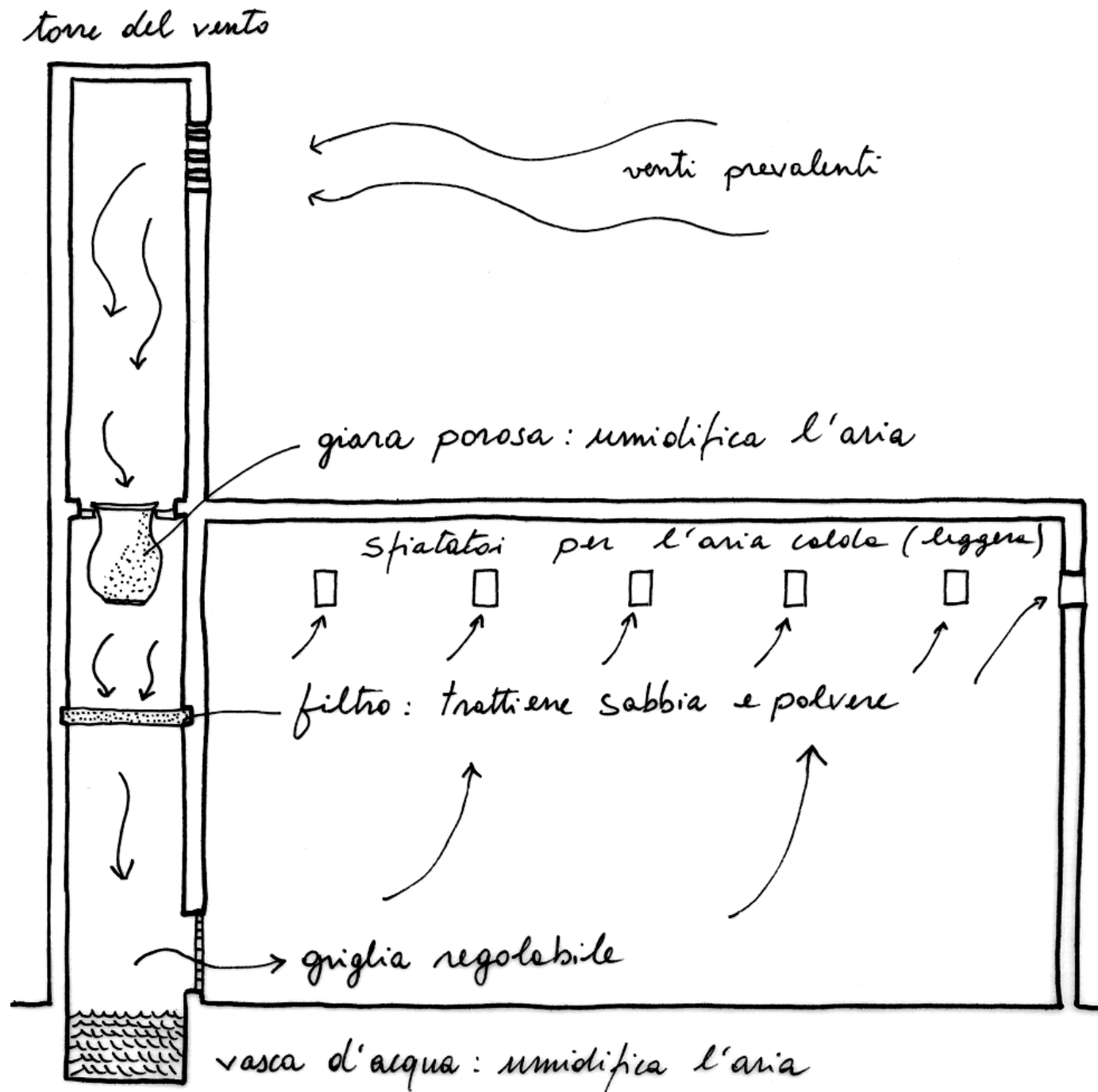

La sezione

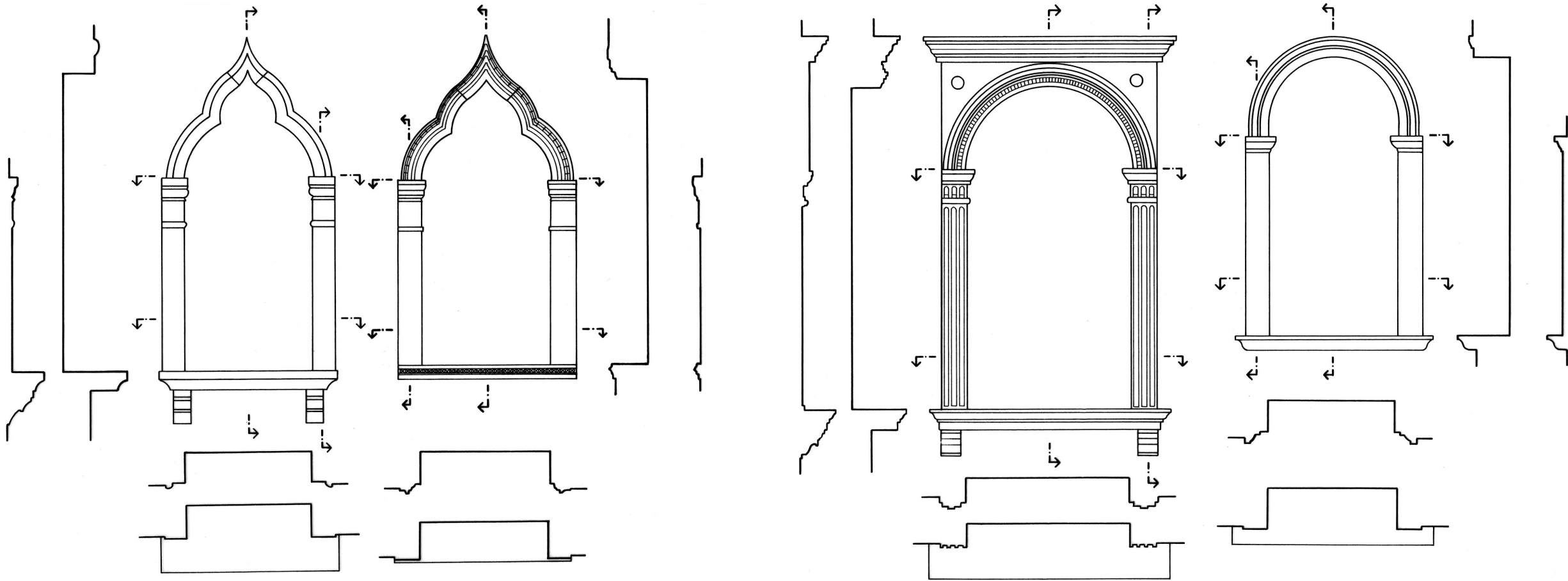

Nel caso di forme più complesse, è più opportuno disegnare una serie di profili in corrispondenza delle variazioni della forma dell'elemento sezionato.

Le proiezioni ortogonali

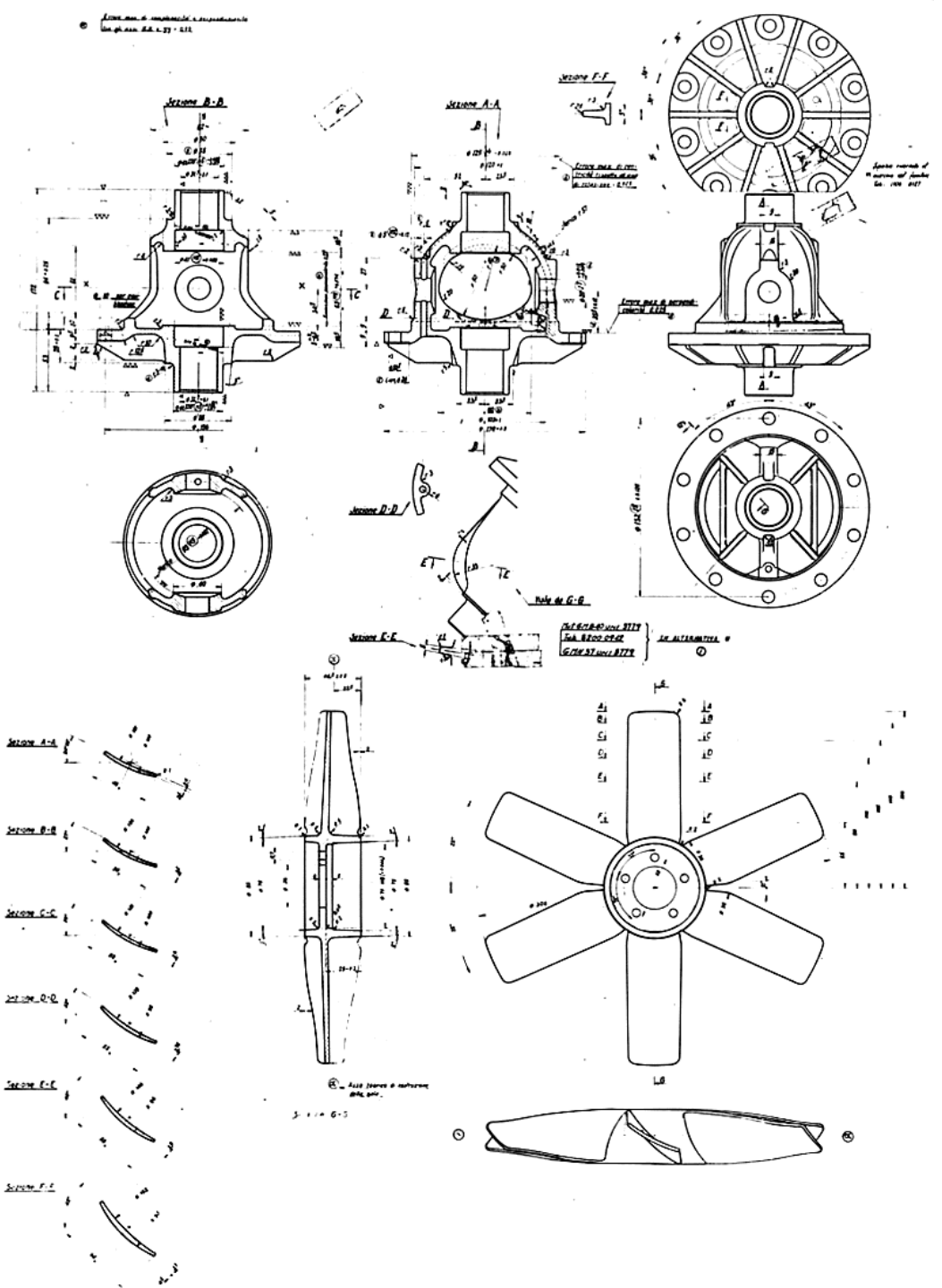

Nel disegno per il design, i concetti di pianta, prospetto e sezione assumono un significato differente rispetto al disegno per l'architettura; è più corretto parlare di «proiezioni ortogonali» o di «viste».

I designer

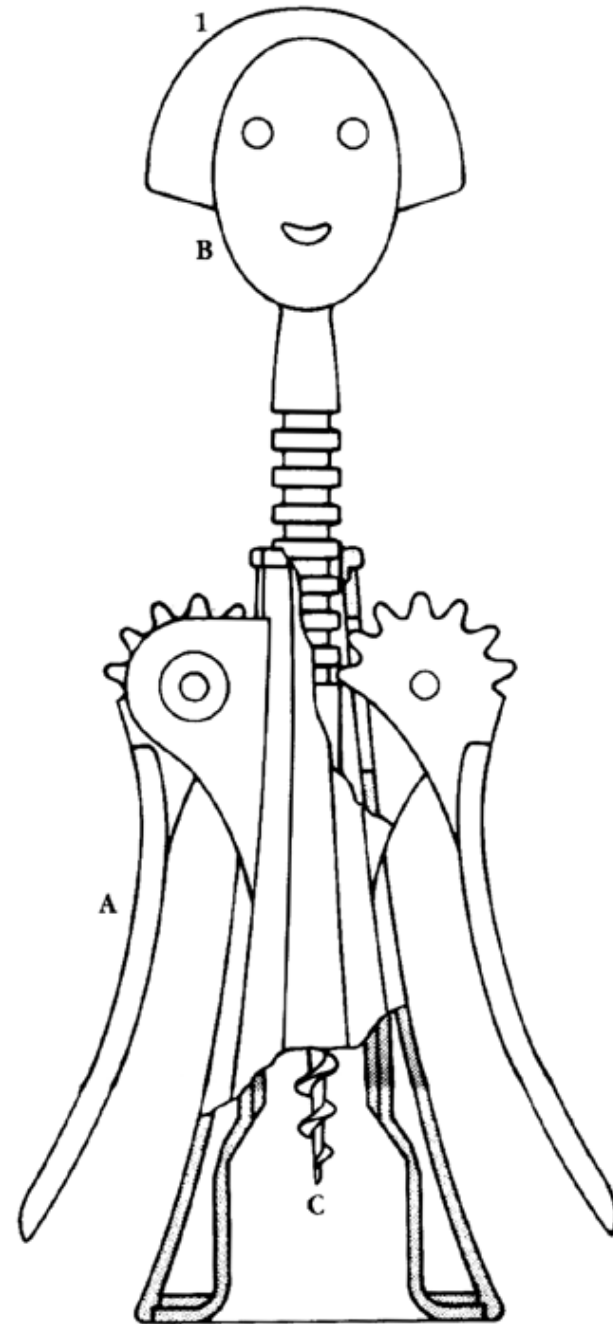

Alessandro Mendini

I designer

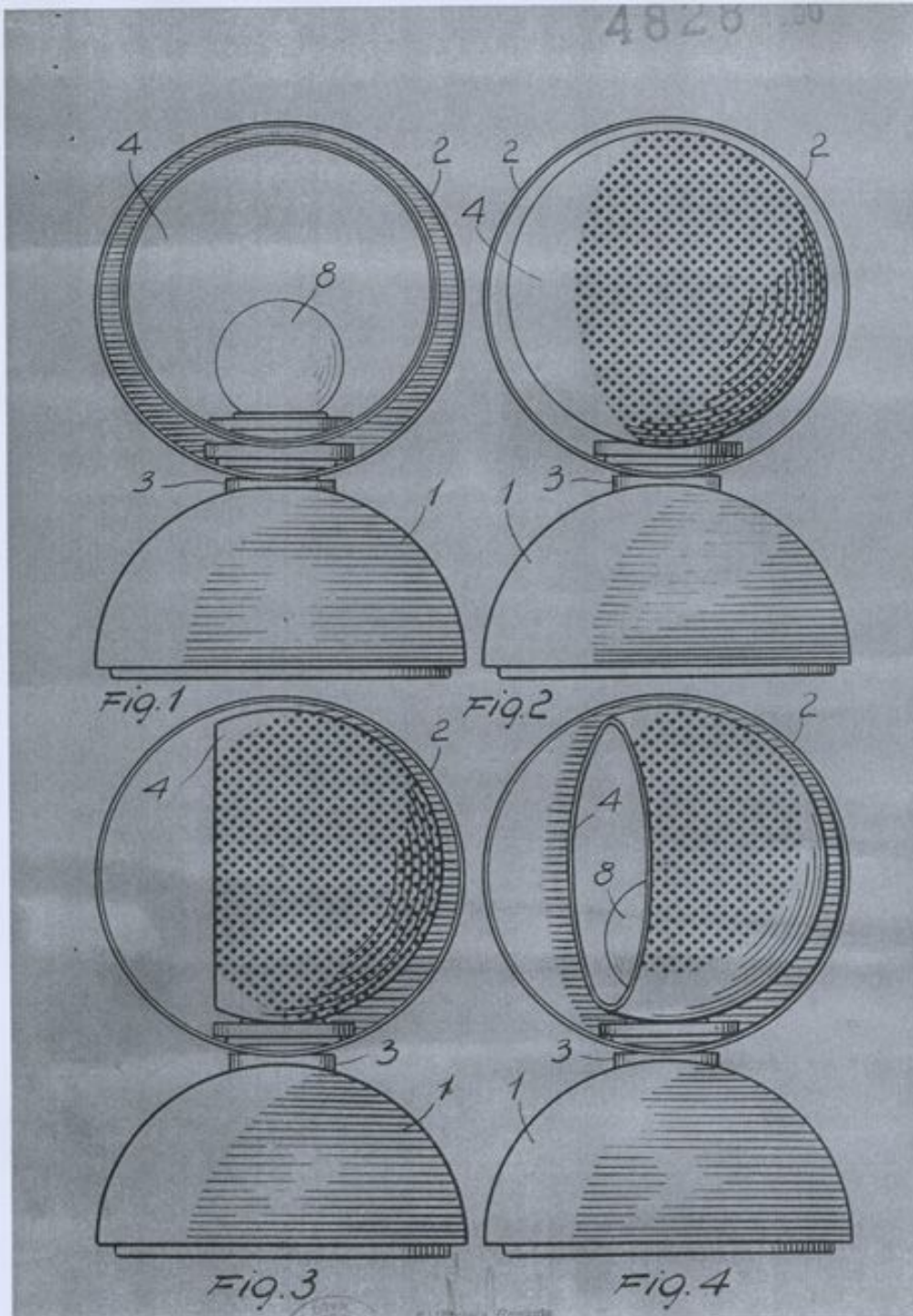

Vico Magistretti

I designer

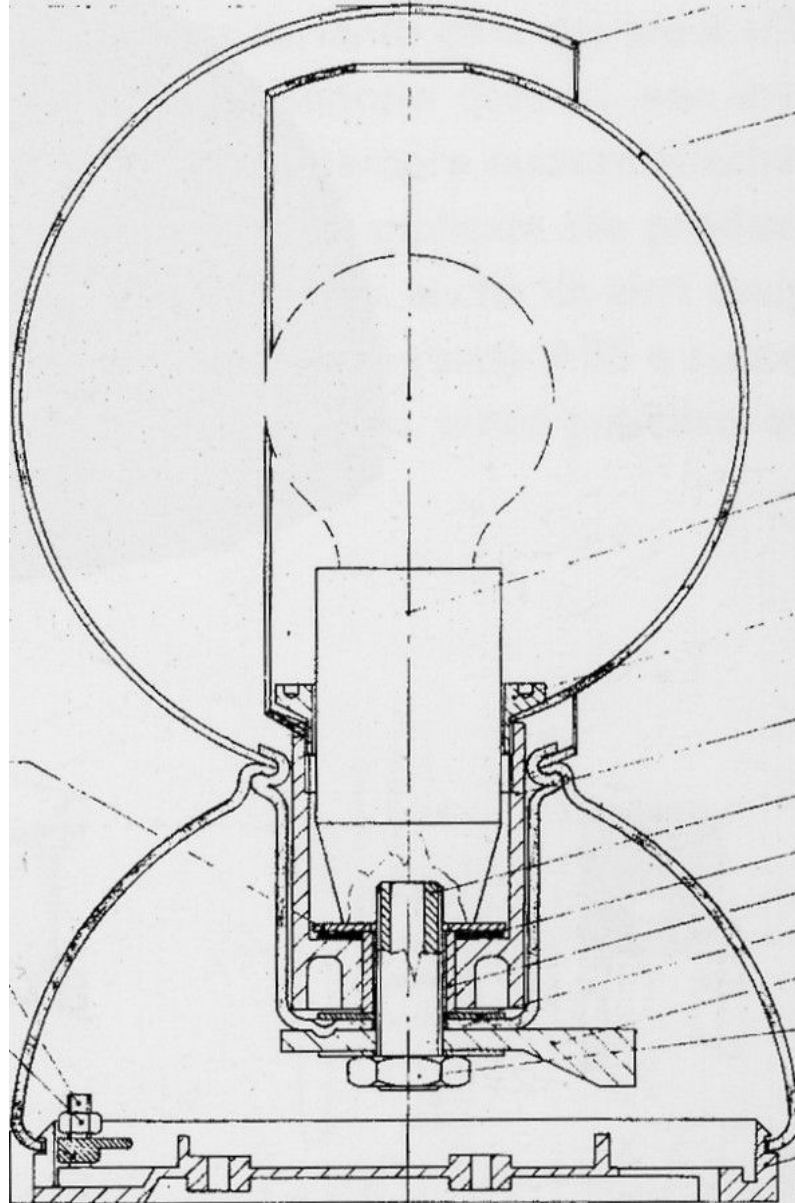

Vico Magistretti



I designer

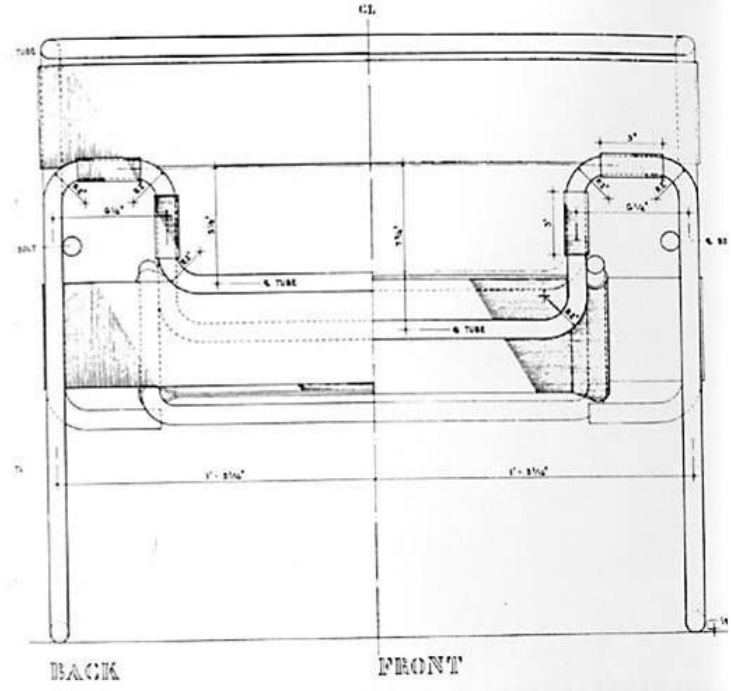
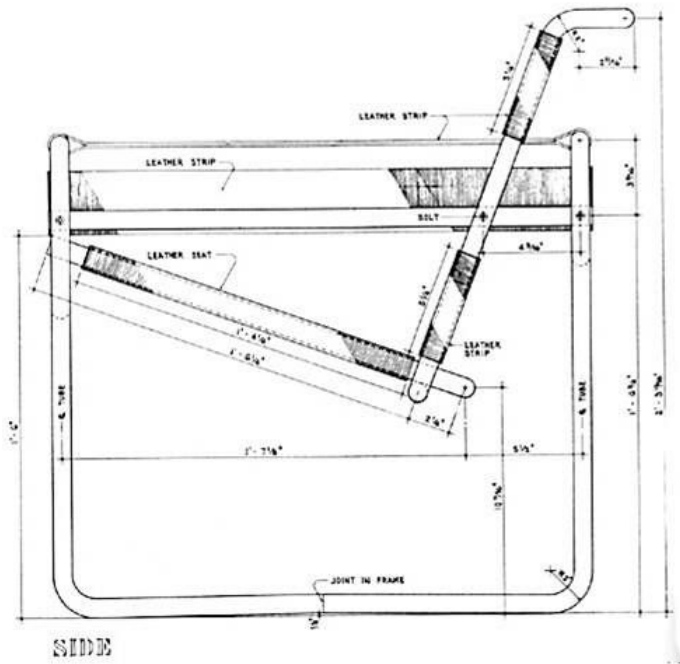

Marcel Breuer

I designer

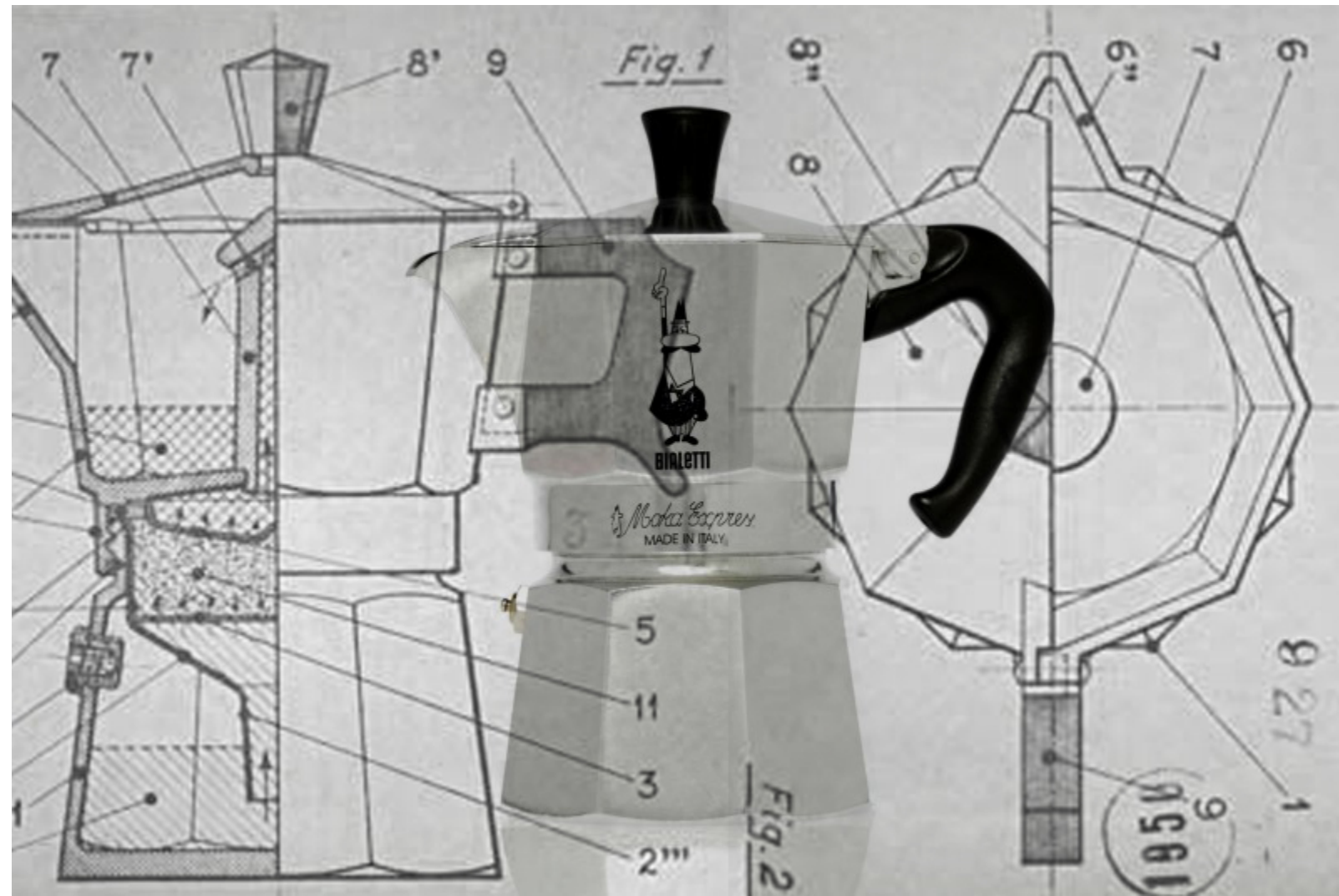
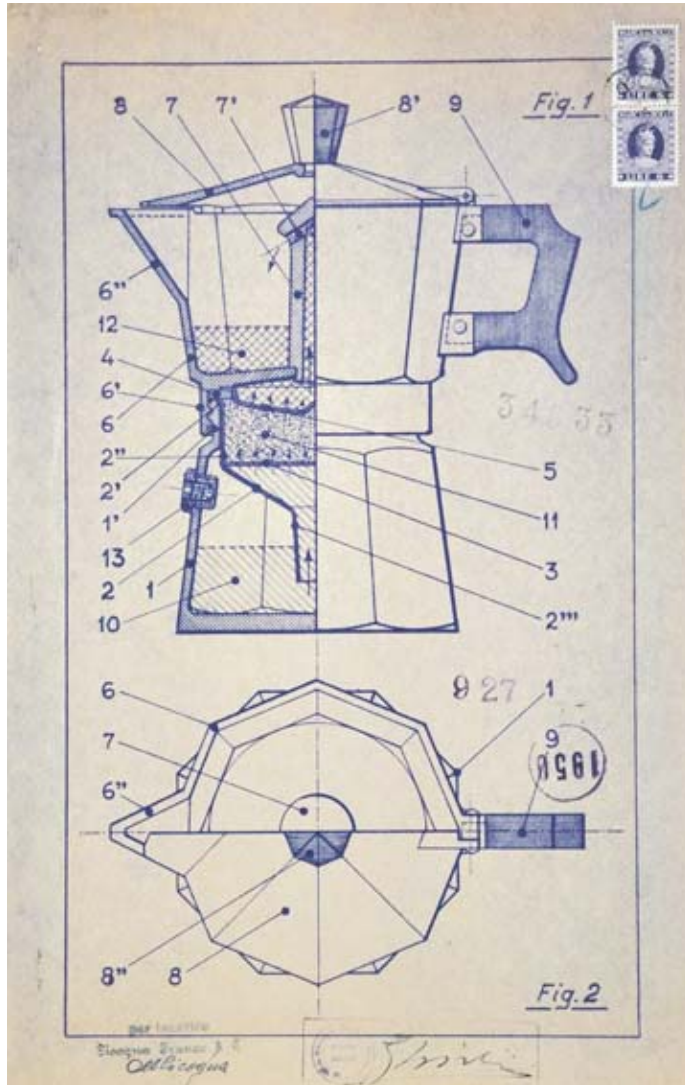

Alfonso Bialetti

I designer

Kartell

Maui Vico Magistretti

Sedia Maui

Ingresso

Struttura ad iniezione, ipertermoplastica e per le sedute: il design è stato studiato per l'installazione in spazi pubblici di una stanza per il fumo e il suo ruolo è quello di un oggetto di design, come sempre in un'occasione, è costituito da 25-30 pezzi che devono essere installati per consentire il comfort del cliente.

Materiali

Struttura: polipropilene, metallo (con rivestimento in acciaio inossidabile).

Struttura: metallo (acciaio inossidabile).

Tavola: laminato di metallo HPL.

Colori

colori: bianco, rosso, verde, blu, giallo, grigio, nero, grigio scuro, grigio chiaro, grigio medio, grigio scuro, grigio scuro, grigio scuro, grigio scuro.

Prezzo

bari	albergo	professione	albergo	albergo	albergo
bari	albergo	professione	albergo	albergo	albergo
10	17	62	45	10	10

10 17 62 45 10 10

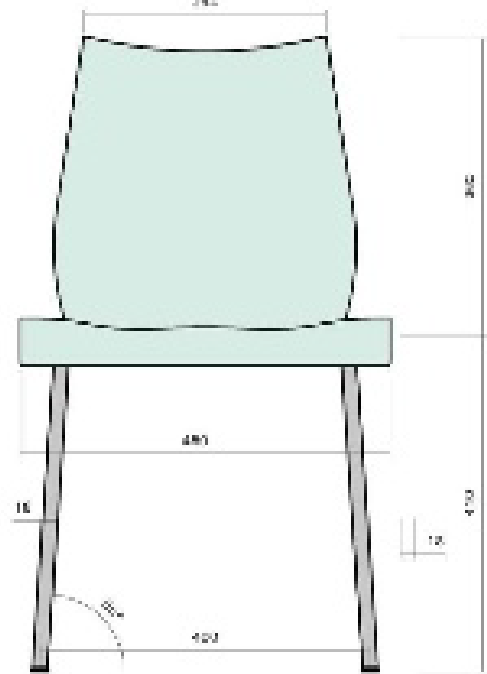

Prospetto frontale

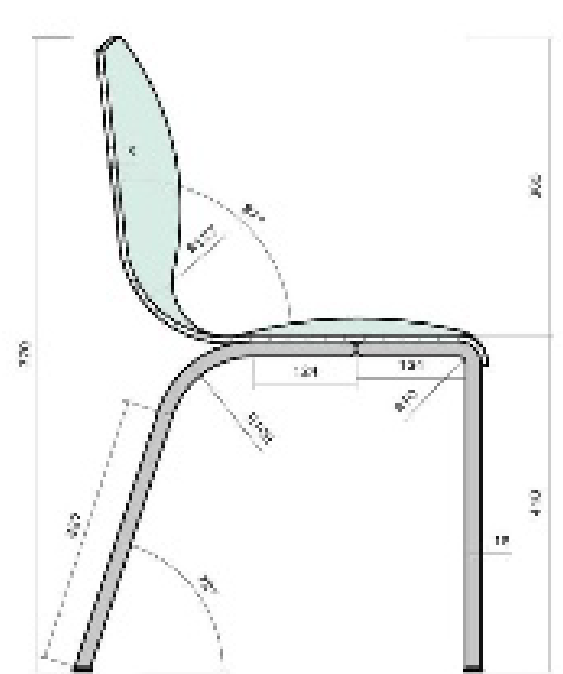

sezione

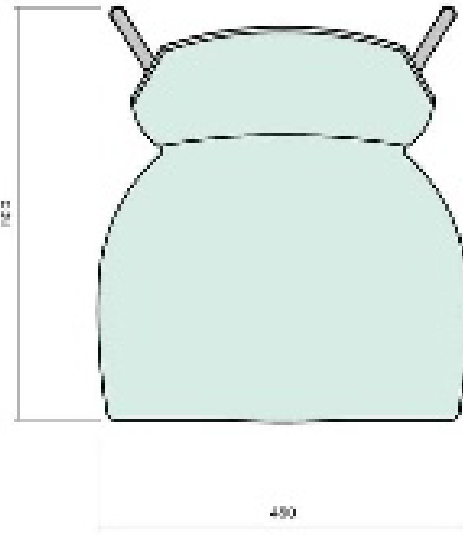

Pianta

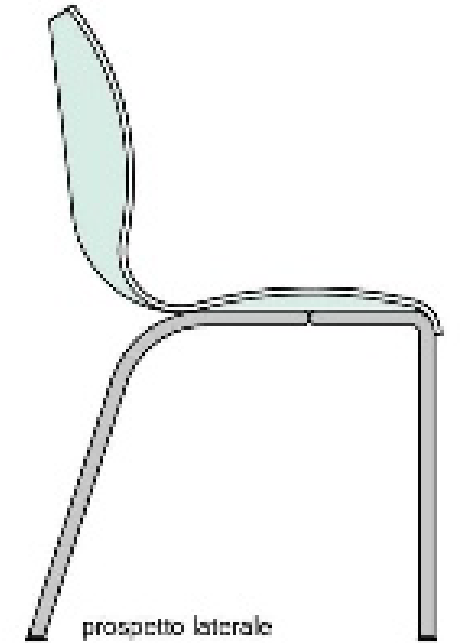

prospetto laterale

Vico Magistretti

I designer

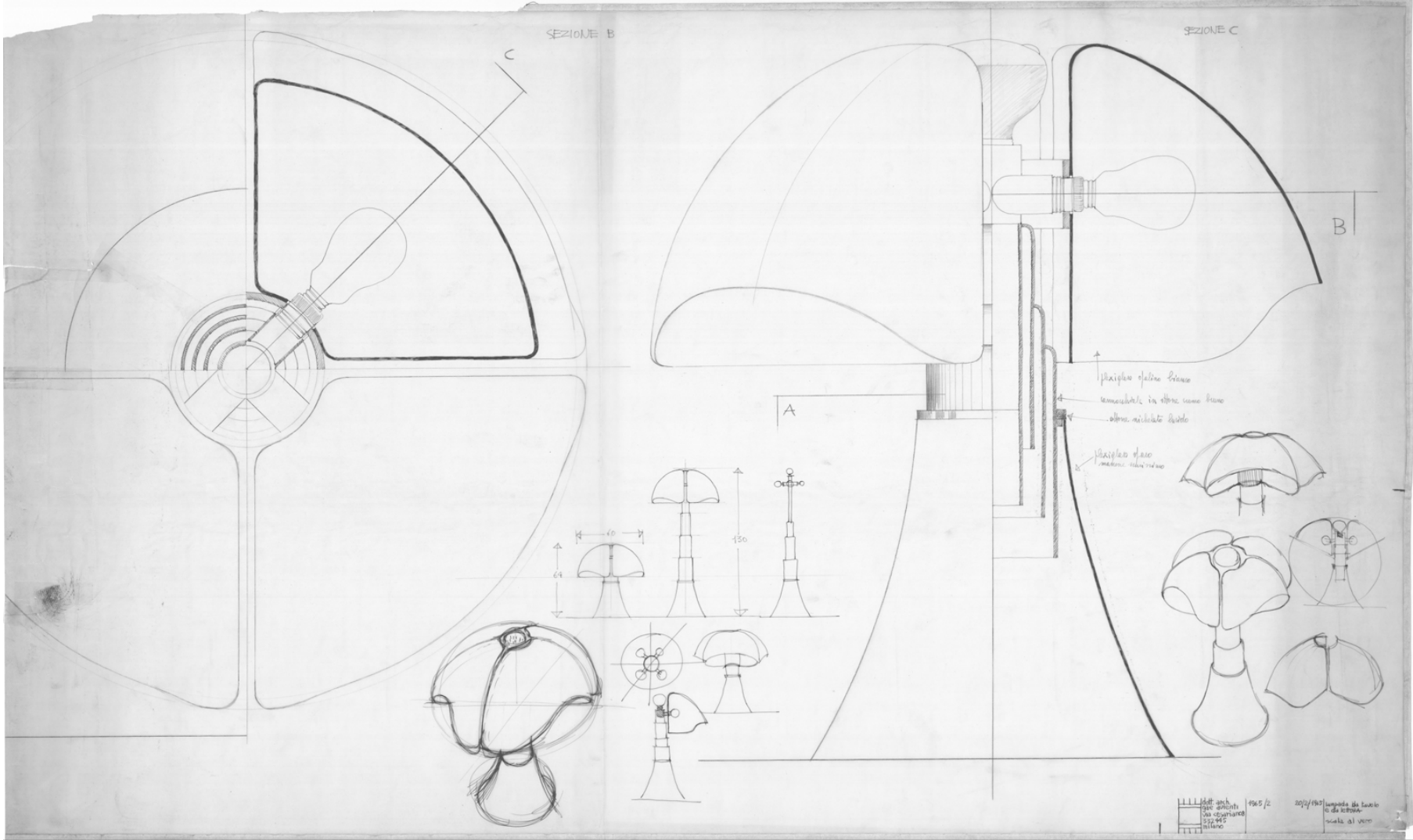

Gae Aulenti

I designer



*Eames Wooden Chair
Charles and Ray Eames, 1941*

680



proiezioni ortogonali
misure in mm



660



560

Charles e Ray Eames

I designer

Ettore Sottsass

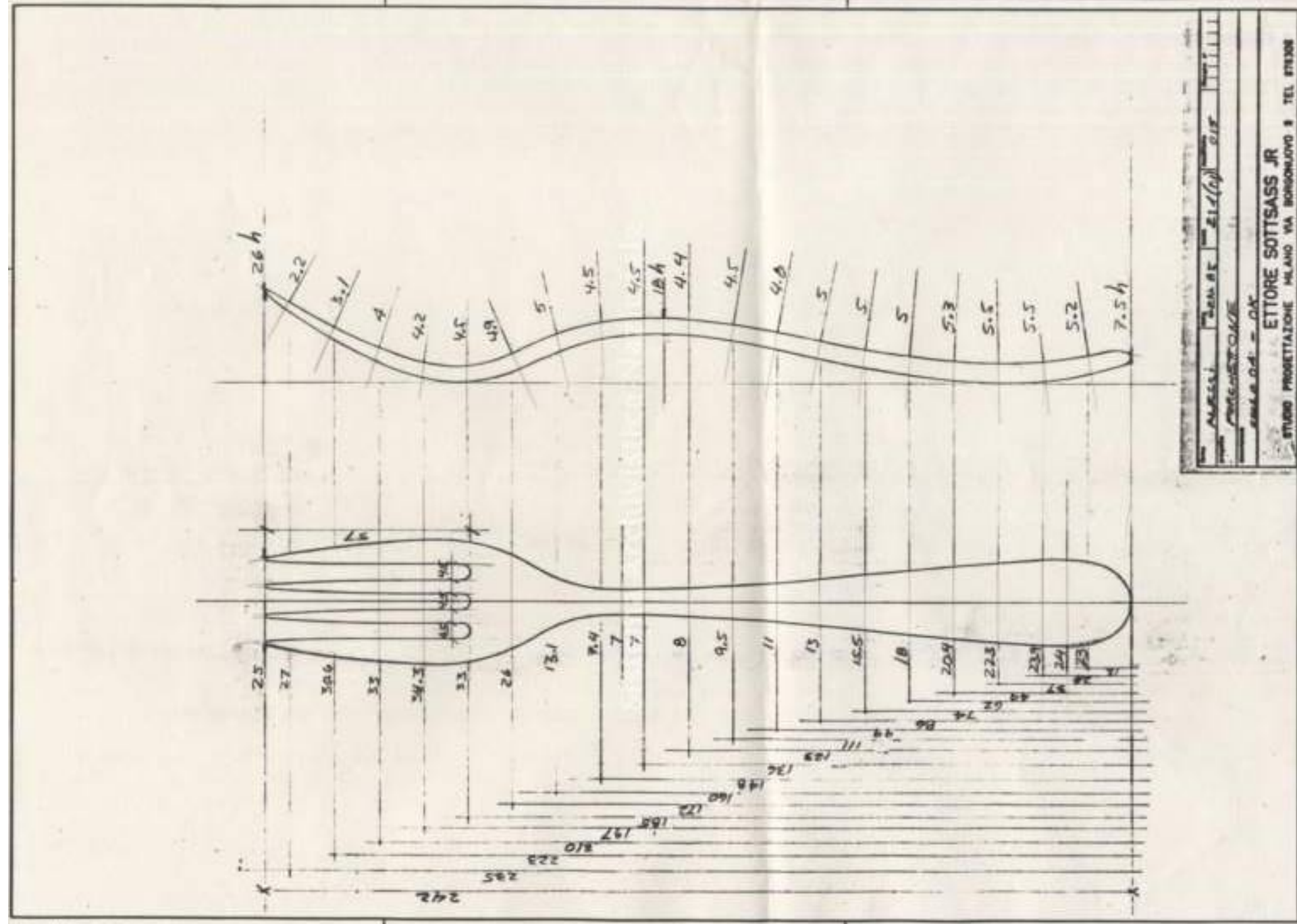

Gli studenti

SEZ. LONGITUDINALE AA'

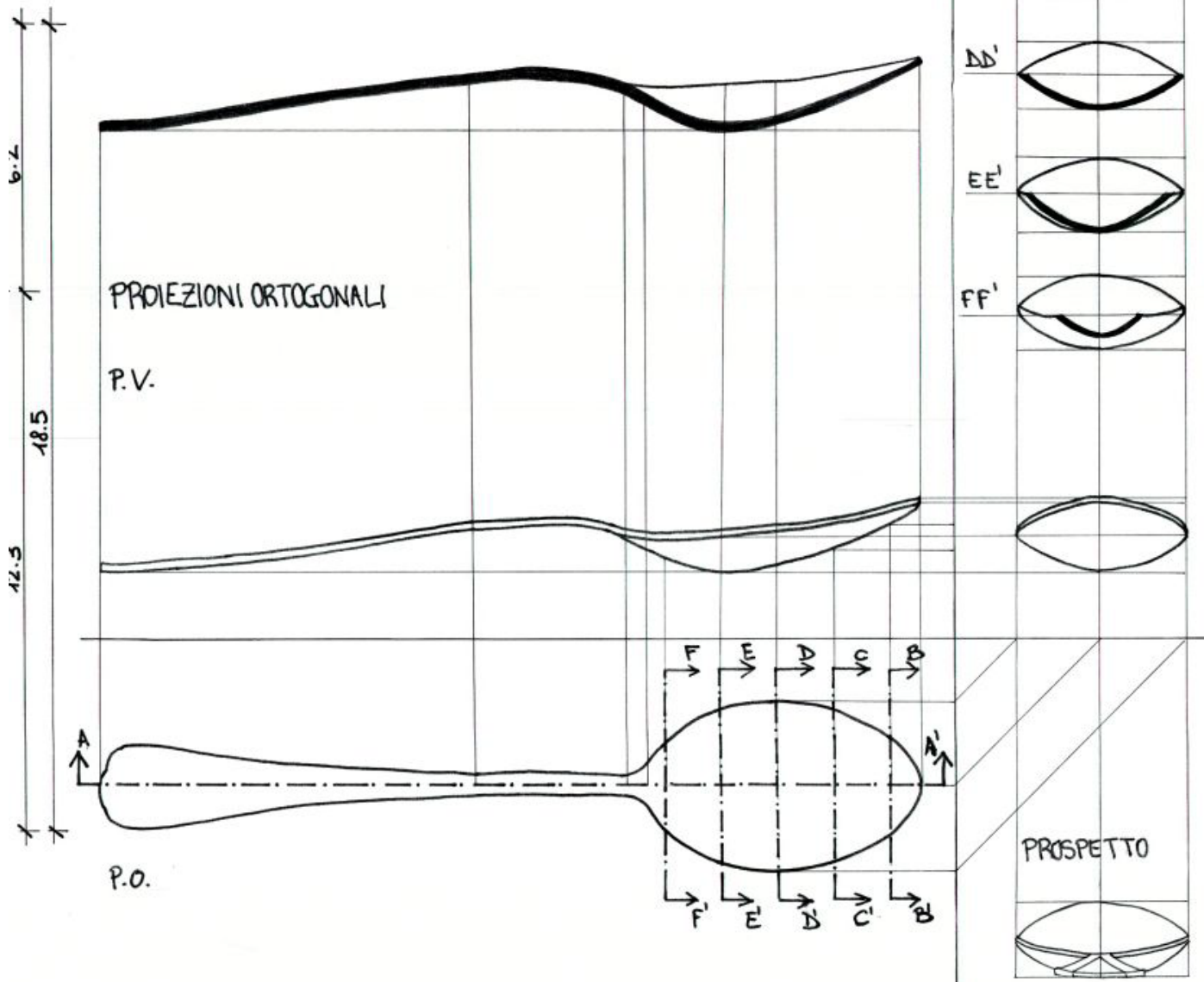

Gli studenti

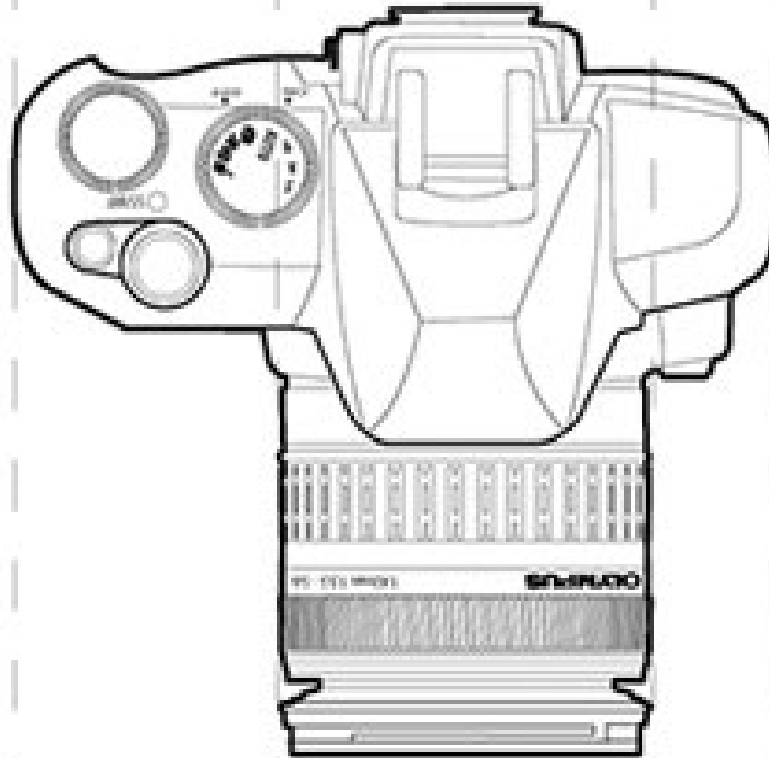
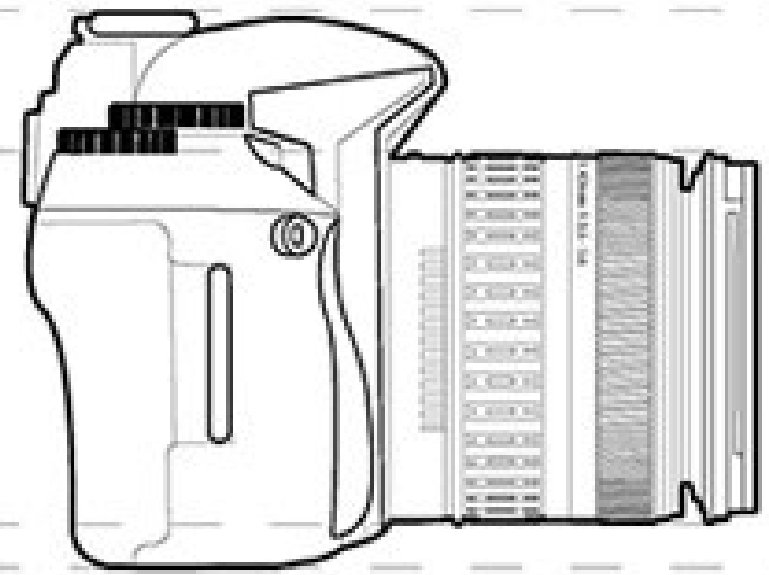
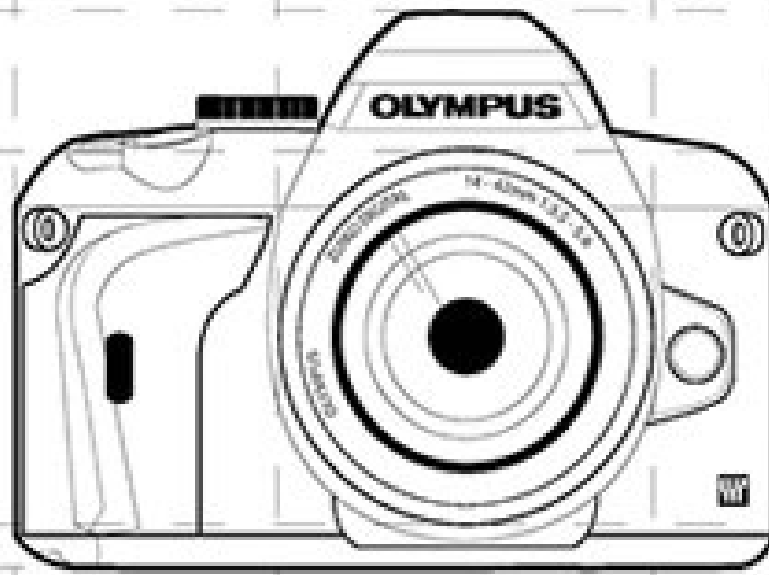

Gli studenti

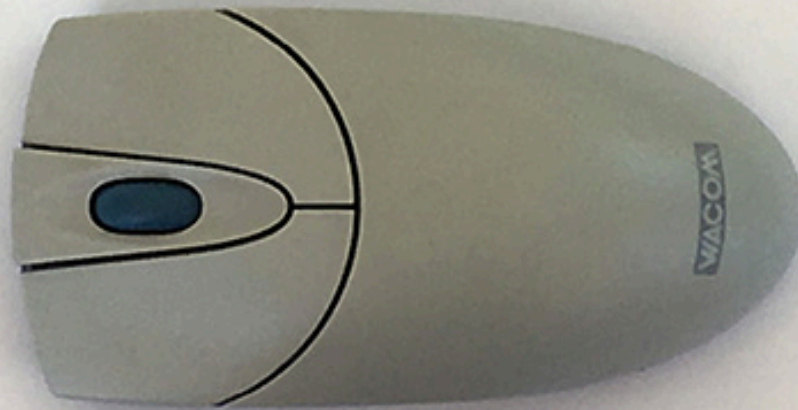

Gli studenti

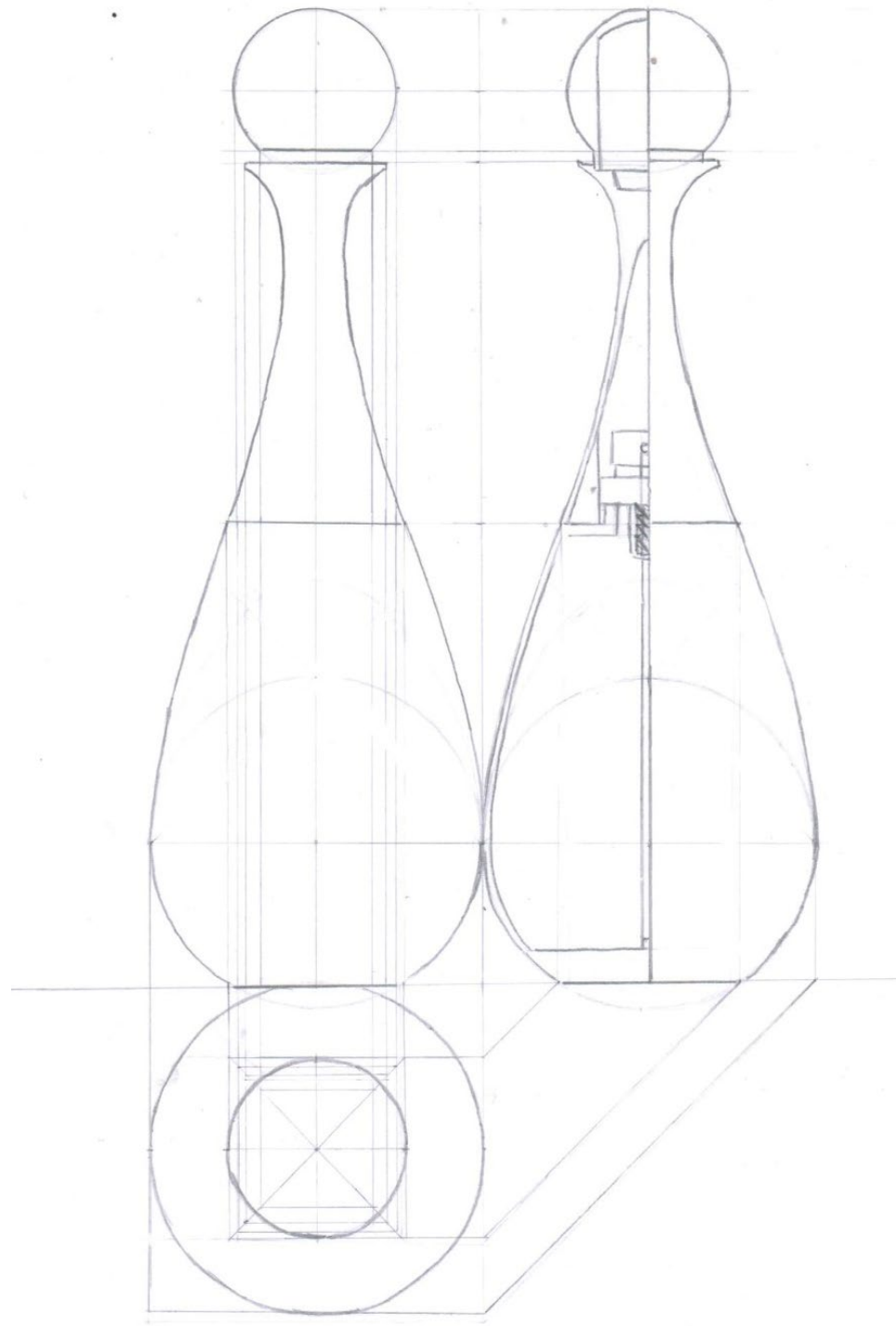

Windy Mae Nieva

Gli studenti

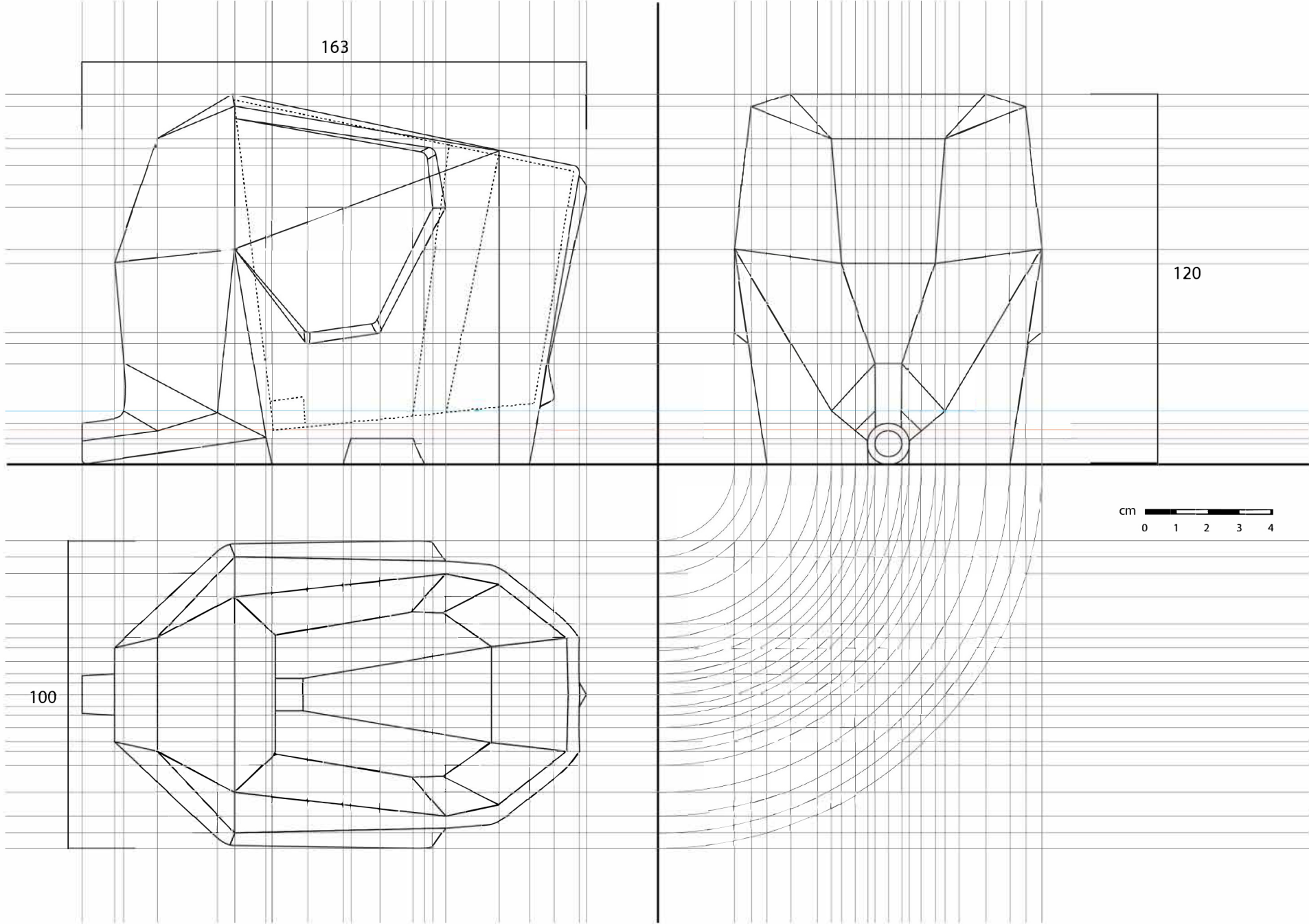

Fabio Gaglioti

Gli studenti

Prospetto

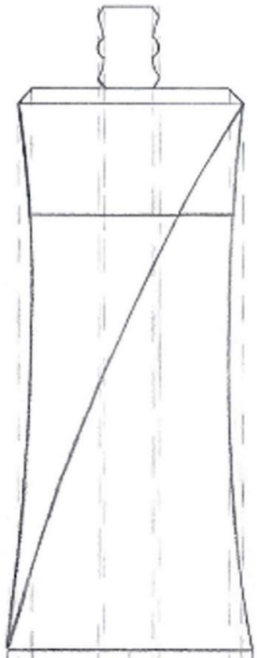

Sezione

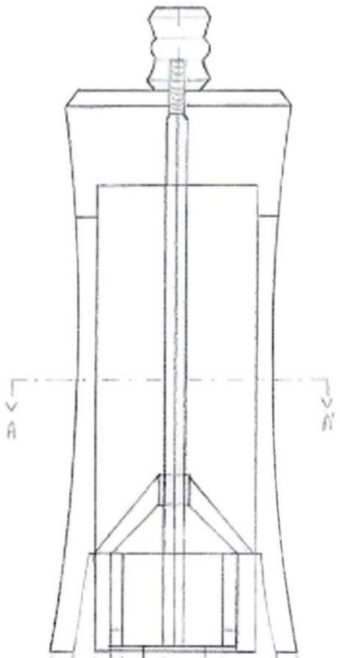

Vista dall'alto

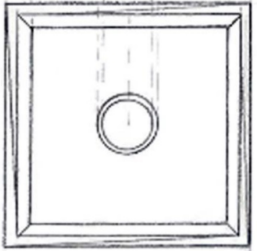

Pianta



Vista dal basso

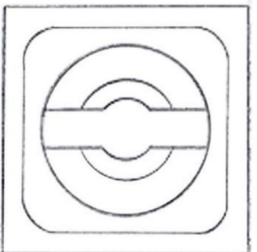

Gli studenti

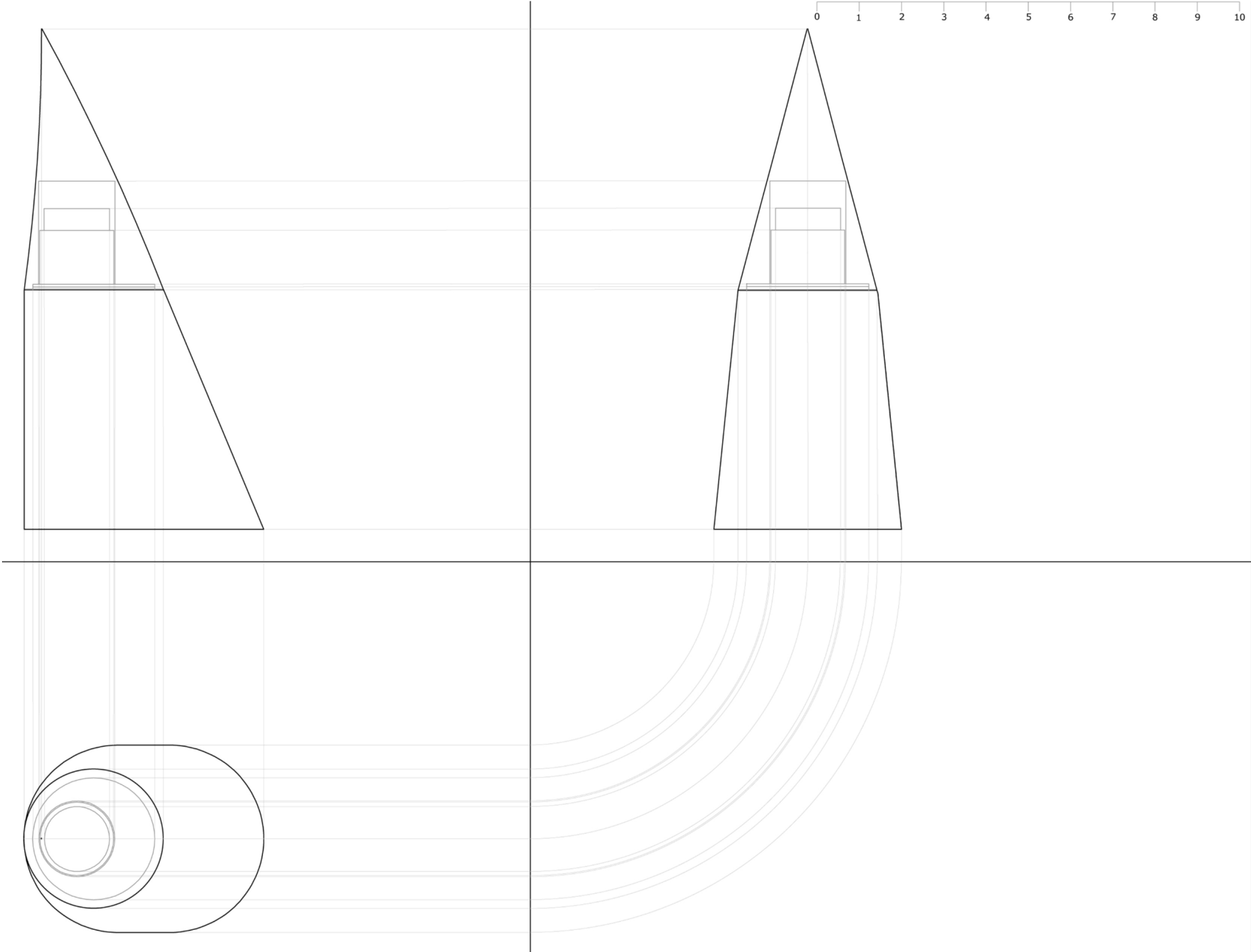

Luana Sartiano

Gli studenti

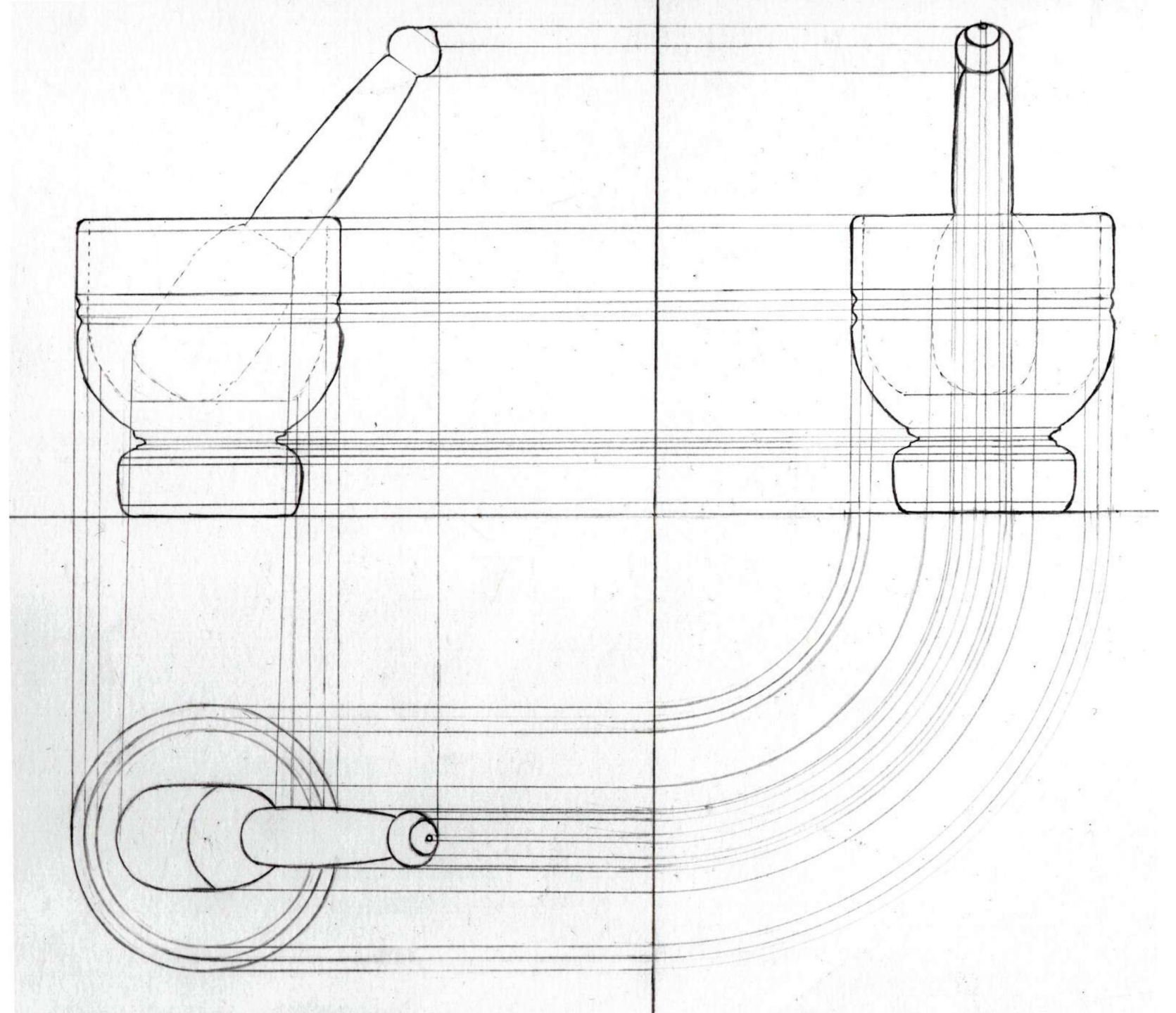

Maria Rita Spinelli

Gli studenti

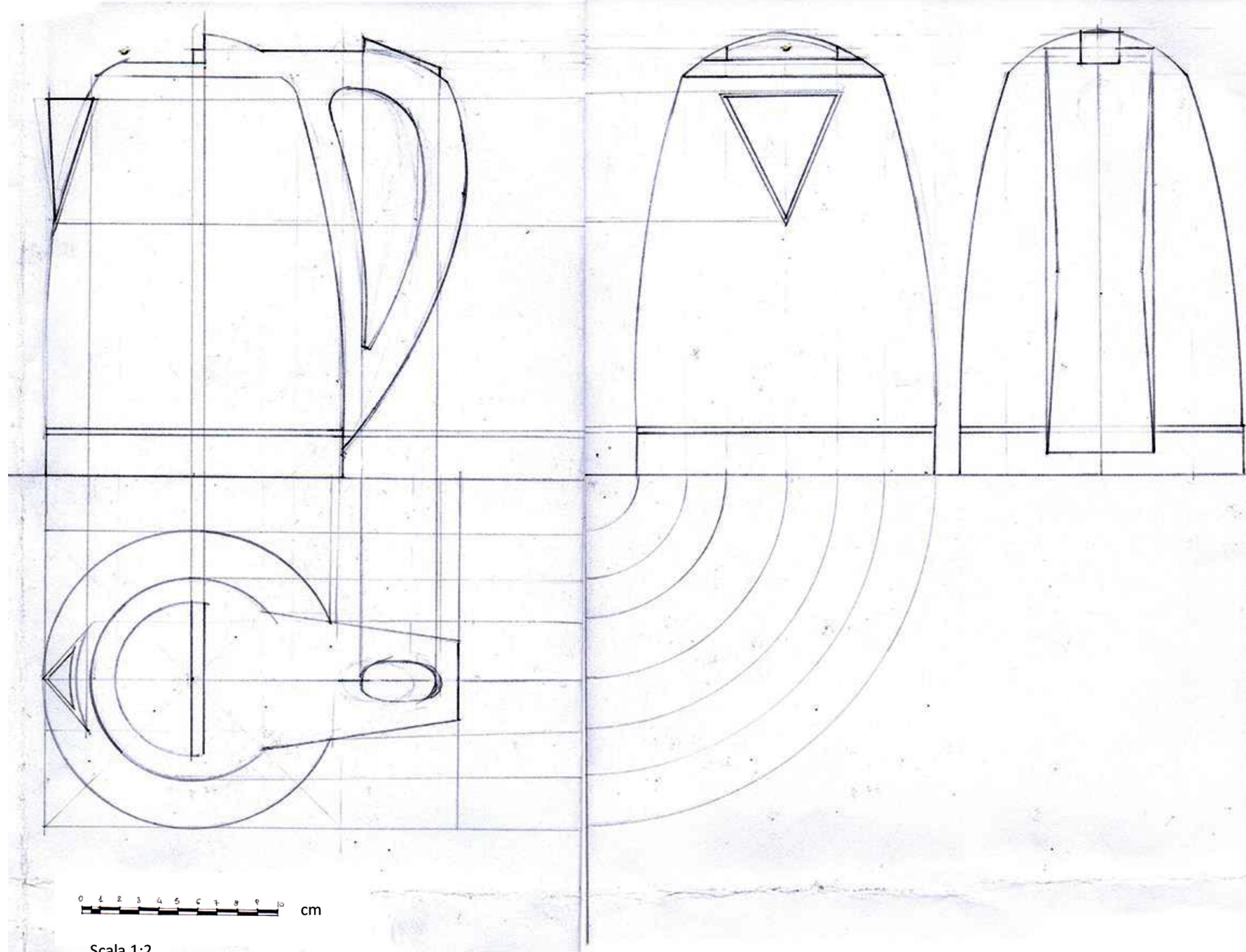

Francesca Morabito

Gli studenti

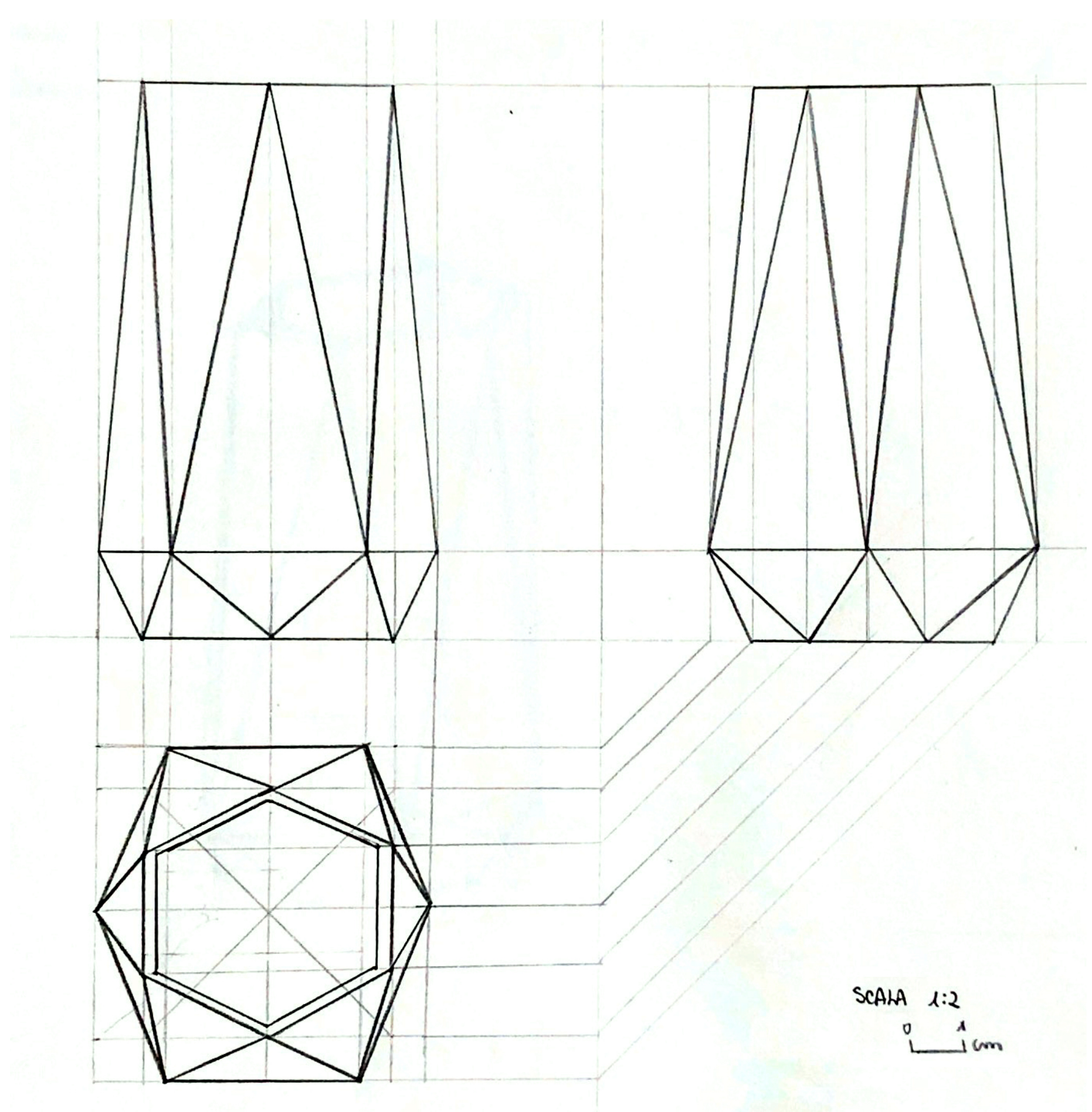

Maria Giovanna Postilotti

SCALA 1:2
0 1 cm

Gli studenti

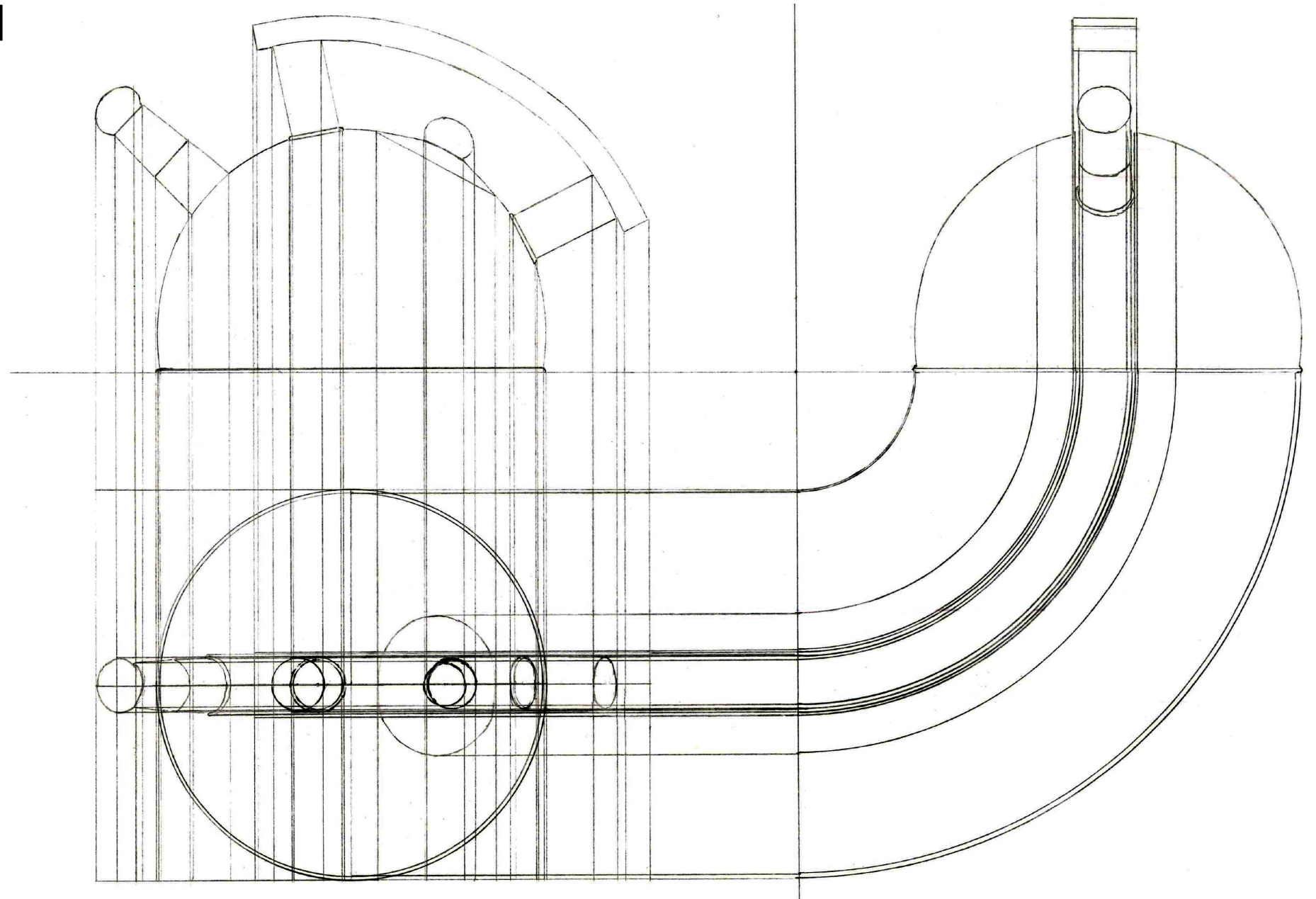

Ugo Sansone

Gli studenti

P.V

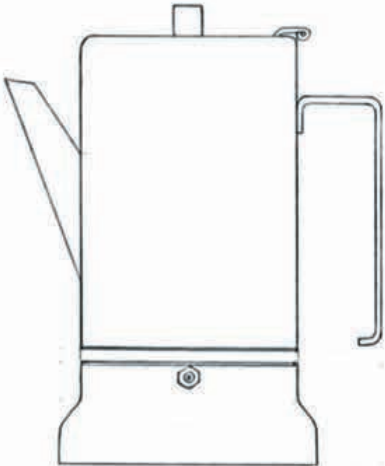

L.T

L.O

P.L

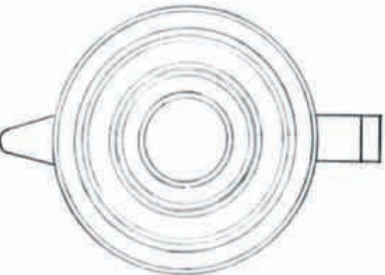
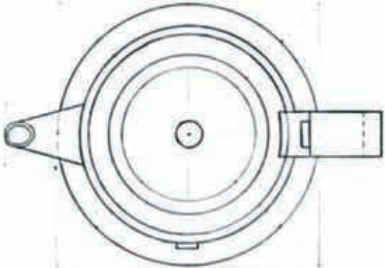
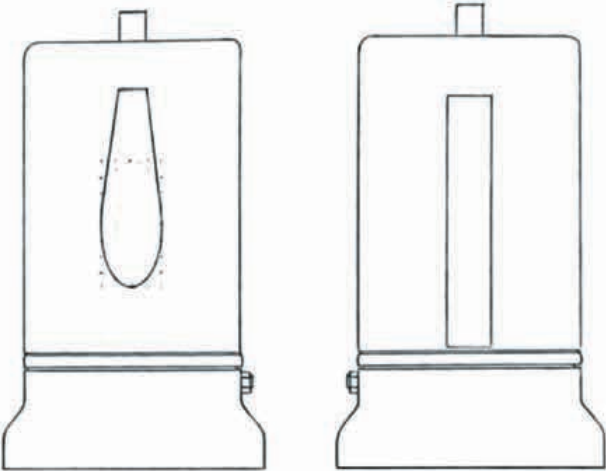

P.O

0 2 cm
1:2

Domenica Morabito

Gli studenti

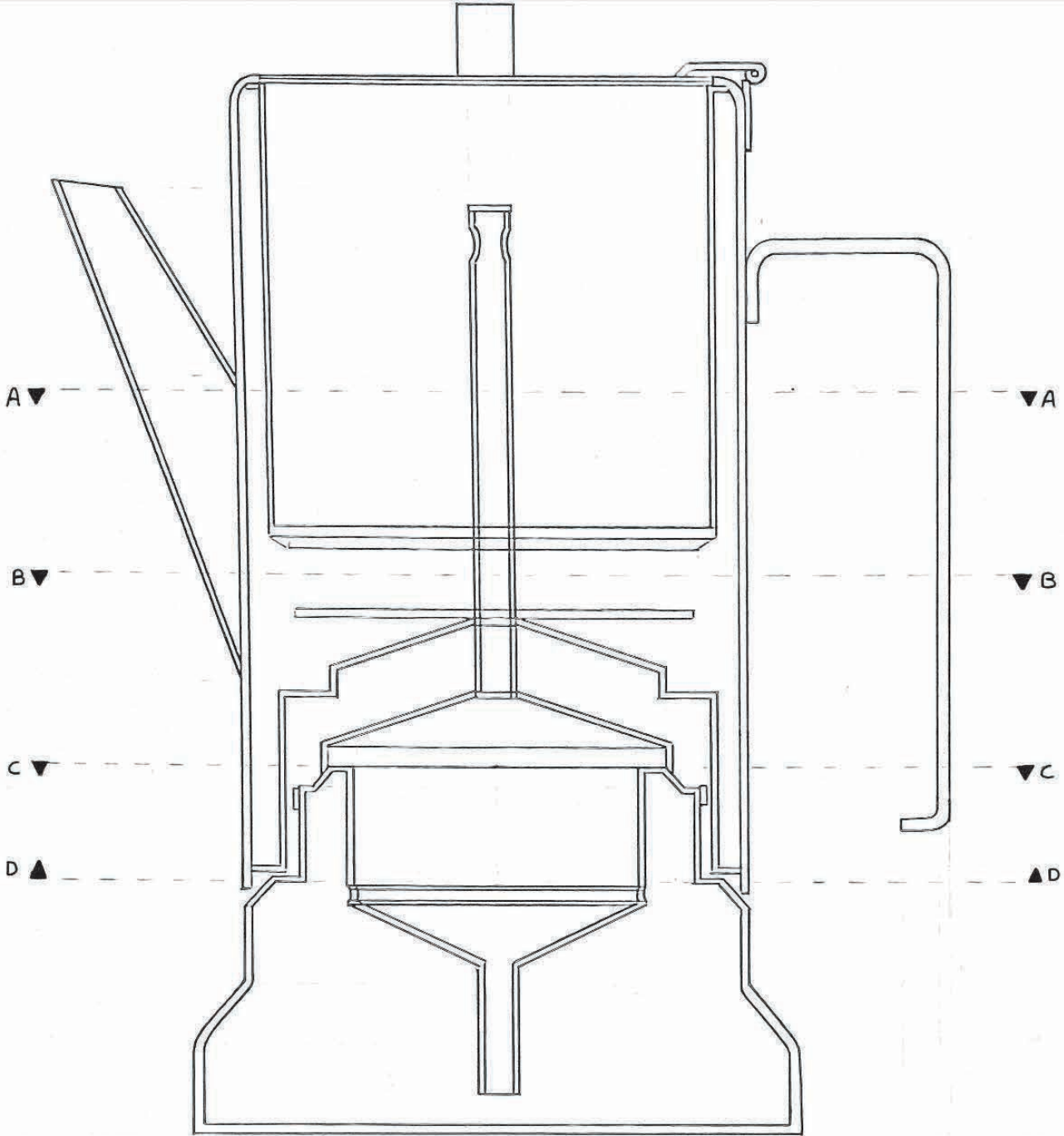
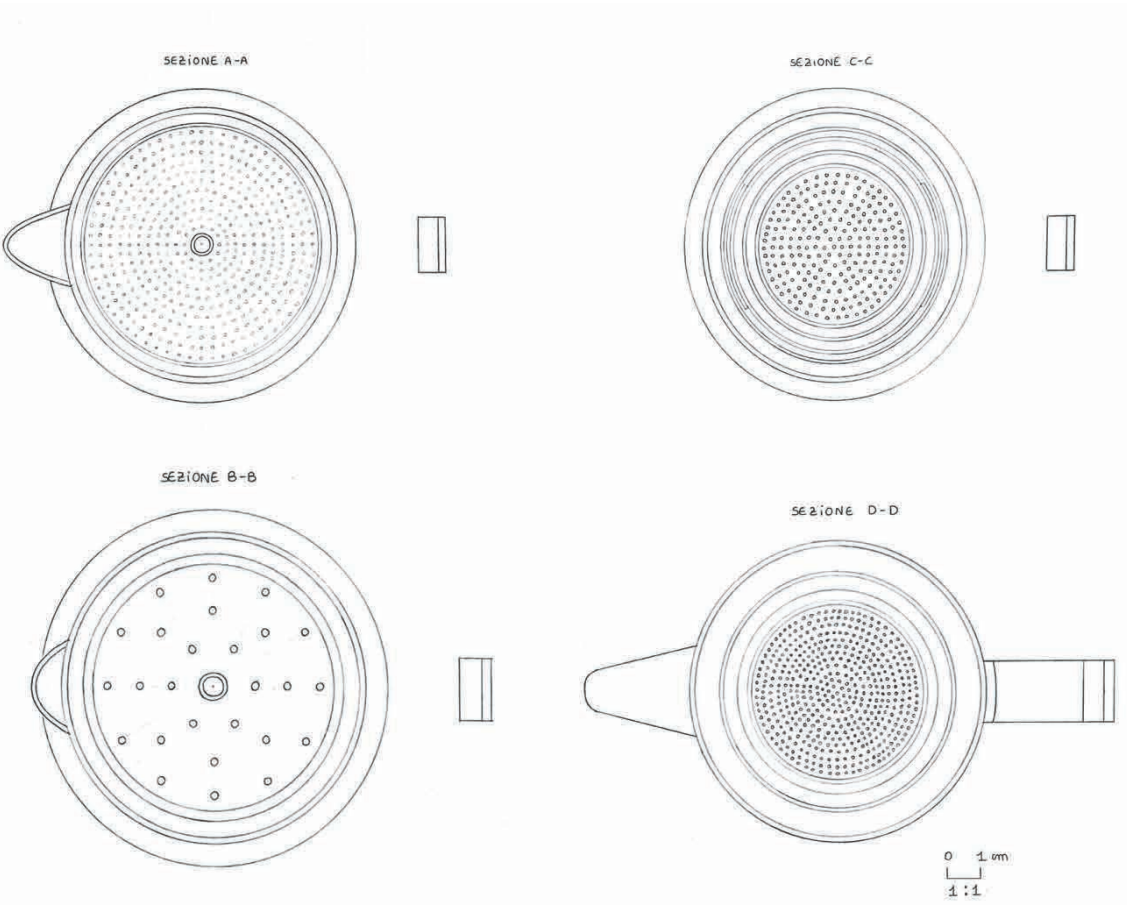

Domenica Morabito

Esercitazione

A seconda delle caratteristiche del vostro oggetto, stabilire le proiezioni ortogonali necessarie a descriverlo in modo completo.

Impostare le viste correlate tenendo presente le dimensioni dei disegni in funzione della scala di rappresentazione (1:1).